

# MICAN

electrify your spirit!

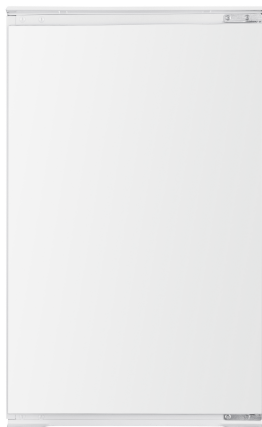

R-Nummer:	1015275500	MODELL:	EKHTTOG4SSE
S-Nummer:	10185866	EAN:	4044361122502

- 
- GB** Integrated fridge  
Installation, operating and safety instructions ..... GB1 - 32
  - FR** Réfrigérateur encastrable  
Instructions de montage, d'utilisation et consignes de sécurité .... FR1 - 32
  - DE** Einbau-Kühlschrank  
Montage-, Gebrauchs- und Sicherheitshinweise ..... DE1 - 32



# INSTRUCTION MANUAL

Thank you for choosing MICAN quality. This product has been developed by our team of professional and according to European regulations in force. In order to get the most out of your new appliance, we recommend that you read this instruction manual carefully and keep it for future reference.

## TABLE OF CONTENT

SAFETY INSTRUCTIONS.....	2
DESCRIPTION OF THE DEVICE.....	8
DOOR REVERSAL.....	11
INSTALLATION.....	13
DAILY USE.....	17
MAINTENANCE.....	22
TROUBLESHOOTING.....	27
TECHNICAL INFORMATION.....	28
DISPOSAL.....	29

# SAFETY INSTRUCTIONS

1. IMPORTANT SAFETY INSTRUCTIONS: READ CAREFULLY AND KEEP FOR FUTURE REFERENCE
2. This appliance is for private household use only.
3. WARNING: Keep ventilation openings, in the appliance enclosure or in the built-in structure, clear of obstruction.
4. WARNING: Do not use mechanical devices or other means to accelerate the defrosting process, other than those recommended by the manufacturer.
5. WARNING: Do not damage the refrigerant circuit.
6. If the refrigerant circuit is damaged:
  - Avoid naked flames and sources of ignition.
  - Thoroughly ventilate the room in which the appliance is situated.
7. WARNING: Do not use electrical appliances inside the food storage compartments of the appliance, unless they are of the type recommended by the manufacturer.

8. This appliance can be used by children aged from 8 years and above and persons with reduced physical, sensory or mental capabilities or lack of experience and knowledge if they have been given supervision or instruction concerning use of the appliance in a safe way and understand the hazards involved.
9. Children shall not play with the appliance.
10. Cleaning and user maintenance shall not be made by children without supervision.
11. **WARNING:** When positioning the appliance, ensure the supply cord is not trapped or damaged.
12. If the supply cord is damaged, it must be replaced by the manufacturer, its service agent or similarly qualified persons in order to avoid a hazard.
13. **WARNING:** Do not locate multiple portable socket-outlets or portable power supplies at the rear of the appliance.
14. **WARNING:** To avoid a hazard due to instability of the appliance, it must be fixed in accordance with the instructions.
15. Do not store explosive substances such as aerosol cans with a flammable propellant in this appliance.
16. For information on the installation, handling, maintenance and disposal of the device, and the method of replacing the lamp, please refer to the following paragraphs of this manual.

17. For the replacement method of LED light, refer to <LED light replacement>.

18. Gas warning: risk of fire / flammable materials



Please keep the product far away fire source during using, service and disposal. There are flammable materials at the back of the appliance. Please according to local regulations regarding disposal of the appliance for its flammable blowing gas,

Before you scrap the appliance, please take off the doors to prevent children trapped.

19. To avoid contamination of food, please respect the following instructions:

- Opening the door for long periods can cause a significant increase of the temperature in the compartments of the appliance.
- Clean regularly surfaces that can come in contact with food and accessible drainage systems.
- Store raw meat and fish in suitable containers in the refrigerator, so that it is not in contact with or drip onto other food.
- Two-star frozen-food compartments are suitable for storing pre-frozen food, storing or making ice-cream and making ice cubes.

- One-, two- and three-star compartments are not suitable for the freezing of fresh food.

- If the refrigerating appliance is left empty for long periods, switch off, defrost, clean, dry, and leave the door open to prevent mould developing within the appliance.

## **WARNINGS**

20. If you are discarding an old freezer or refrigerator with a lock/ catch fitted to the door, ensure that it is left in a disabled condition to prevent the entrapment of young children when playing.

21. Unplug the appliance from the mains socket when not in operation and before cleaning. Remove food before cleaning the appliance.

22. Do not insert oversized food as this could cause incorrect operation.

23. Extreme caution must be used when moving an appliance.

24. The appliance must be installed on the ground, on a flat, horizontal surface, making sure that the ventilation openings are completely clear.

25. Never try to replace or repair any part or component of the appliance yourself; seek the assistance of professional, qualified personnel, if need be.

26. In order to improve efficiency of the cooling system and save energy, it is necessary to maintain good ventilation around the appliance for the dissipation of heat. For this reason, sufficient clear space should be available around the refrigerator.

27. To save energy, please avoid keeping the door open for a longtime when using the appliance.

28. Replacing certain parts of your household electrical appliance may lead to a danger. Please ensure that you have the necessary skills and own all tools required to carry out the self-repair operations safely. Otherwise, please contact a qualified professional.

29. Regarding the information pertaining to the installation, handling, servicing and disposal of the appliance, thanks to refer to the below paragraph of the manual.

30. As old refrigeration equipment may contain CFC's which will damage the ozone layer, when disposing of any refrigeration equipment please contact your local waste disposal department for advice on the correct method of disposal.

31. Please according to local regulations regarding disposal of the appliance for its flammable blowing gas. Before you scrap the appliance, please take off the doors to prevent children trapped.
32. Children aged from 3 to 8 years are allowed to load and unload refrigerating appliances.
33. Do not locate multiple portable socket-outlets or portable power supplies at the rear of the appliance.

# DESCRIPTION OF THE DEVICE

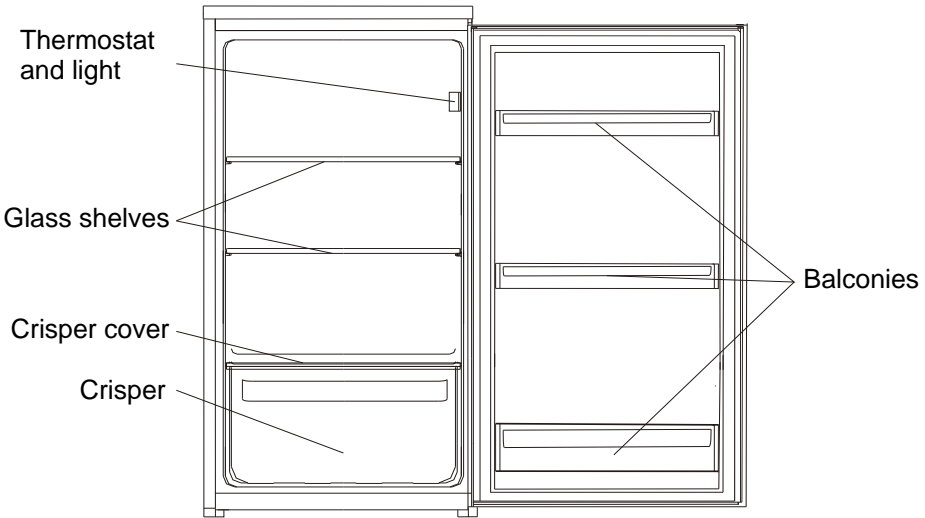

## ACCESSORIES

- Energy label
- User's manual
- Slide rail
- Slide rail sleeve
- Slide rail cover
- Slide rail sleeve cover
- Enclosure sealing strip
- Phillips flat head self-tapping screw

**NOTE:** The appliance design is subject to change without prior notice.

## Installation

**Important!** For electrical connection carefully follow the instructions given in specific paragraphs.

- Unpack the appliance and check for any damages. Do not connect the appliance if it is damaged. Report any damages immediately to the place you bought it from. In that case, retain the packaging.
- It is advisable to wait at least four hours before connecting the appliance to allow the oil to flow back into the compressor.
- Adequate air circulation should be around the appliance; lacking this leads to overheating. To achieve sufficient ventilation, follow the relevant installation instructions.
- Wherever possible, the spacers of the product should be against a wall to avoid touching or catching warm parts (compressor, condenser) to prevent possible burns.
- The appliance must not be located close to radiators or cookers.
- Make sure that the mains plug is accessible after the installation of the appliance.

## Service

- Any electrical work required for servicing the appliance should be carried out by a qualified electrician or competent person.
- This product must be serviced by an authorized Service Center, and only genuine spare parts must be used.

## Energy saving

- Don't put hot food in the appliance;
- Don't pack food close together as this prevents air circulation;
- Make sure food doesn't touch the back of the compartment(s);
- If the electricity goes off, don't open the door(s);
- Don't open the door(s) frequently;
- Don't keep the door(s) open for too long;
- Don't set the thermostat to excessively cold temperatures;
- Some accessories, such as shelves, can be removed to get larger storage volume and lower energy consumption.

**THE COMBINATION OF DRAWERS, BASKETS AND SHELVES THAT LEADS TO THE MOST EFFICIENT USE OF ENERGY FOR THE REFRIGERATOR.**

Fresh food compartment (refrigerator): Ensures the most efficient use of energy in the configuration with drawers at the bottom of the appliance and evenly distributed counters, the position of the door boxes does not affect energy consumption.

# DOOR REVERSAL

Tools required: Philips screwdriver, Flat bladed screwdriver.

- Ensure the appliance is unplugged and empty.
  - To remove the door tilt the appliance backwards. Rest the appliance on something solid to prevent it from slipping during the door reversing process.
  - Save all parts removed for the reinstallation of the door.
- Do not lay the appliance flat, as this may damage the coolant system.
- It's better that 2 people handle the appliance during assembly.

1. Unscrew the top hinge. Then lift the door and place it on a padded surface to avoid scratches.

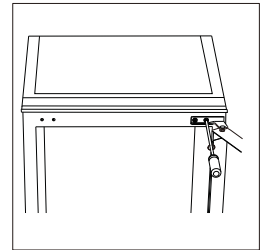

2. Unscrew the bottom hinge.

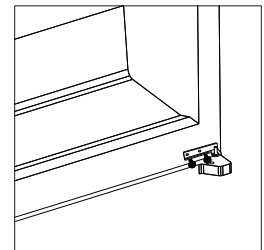

3. Unscrew and move the screw holes at the top and bottom of the cabinet from the left to the right..

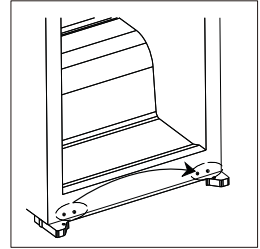
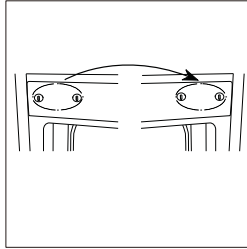

4. Turn over the top hinge and install it at the bottom of the left side.

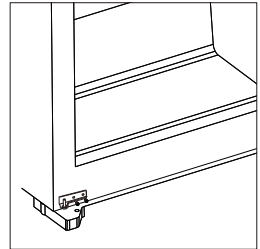

5. Place the door back on. Ensure the door is aligned horizontally and vertically, so that the seal are closed on all sides before finally tightening the hinge. Then turn over the removed bottom hinge, insert it and screw it to the top front of the appliance.

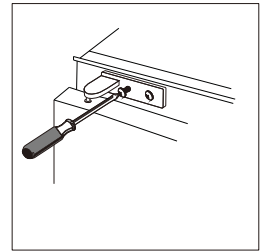

6. Detach the Fridge door gaskets, then reattach it after rotating.

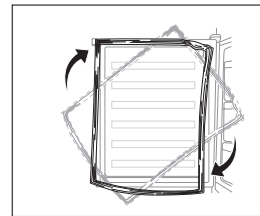

# INSTALLATION

## Kits for installation



Guide x 2



Guide Cover x 2

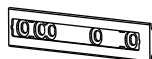

Slider x 2

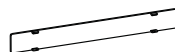

Slider Cover x 2



Screw x 15



Rubber Seal x 1

## Install the appliance

1. Ensure the size of cabinet and ventilation are sufficient.

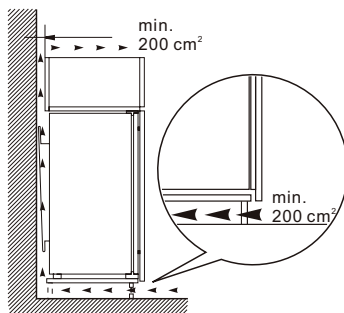
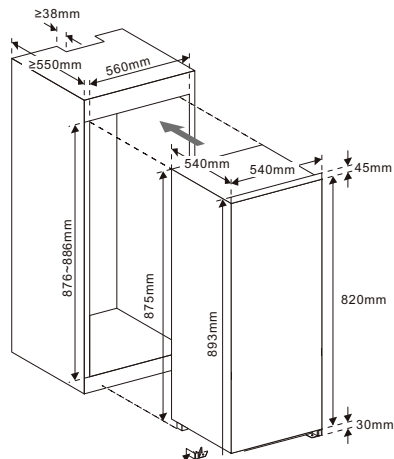

**Note:** Keep a 200 square centimeter space for airflow. For example, maintain a 4cm x 50cm passage for airflow.

2. Push the appliance into the cabinet slowly and carefully. Ensure the opening side is as close to the cabinet wall as possible

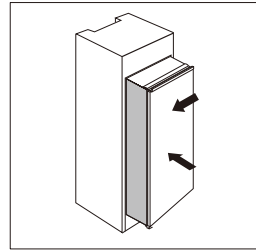

3. If screws in front of the door are present, remove them first. Screw a guide to the holes in the side of the appliance door. Insert the slider into the guide, then fully open and close appliance door and wooden door to check whether the wooden door can close completely and smoothly.

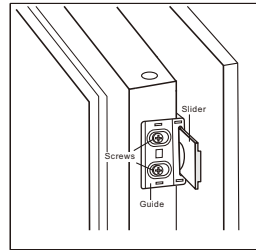

4. Open the appliance door and the wooden door together. Mark the position of the slider when the slider can function well at all angles during the door is opening and closing. Remove the slider from the guide and fix it to the wooden door by three screws. Then fix the slider cover onto the slider.

5. Unscrew the guide the appliance door.

6. Repeat steps 2 to 5 to fix another slider and cover.

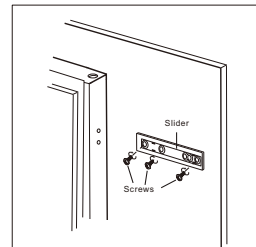

7. Fit two guides with sliders and fix them with screws. Then fix the guide covers onto the guides.

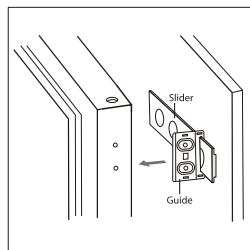

8. Double check that the door can close and open smoothly, and that the appliance is sealed well. If not, slightly adjust the appliance. Then fix the bottom bracket to the wooden cabinet.

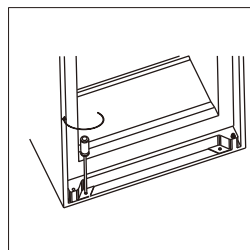

9. Fix the top bracket to the wooden cabinet.

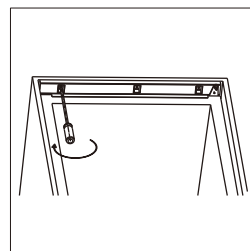

10. Attached the rubber seal to the gap between the appliance and the wooden cabinet at the door opening side.

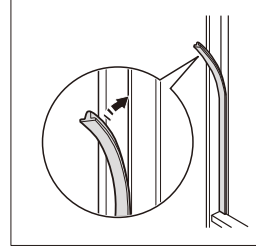

## Location

The appliance should be installed well away from sources of heat such as radiators, boilers, direct sunlight, etc.

**Warning!** It must be possible to disconnect the appliance from the mains power supply; the plug must therefore be easily accessible after installation.

## Electrical connection

Before plugging in, ensure that the voltage and frequency shown on the rating label correspond to your domestic power supply. The appliance must be earthed. The power supply cable plug is provided with a contact for this purpose. If the domestic power supply socket is not earthed, connect the appliance to a separate earth in compliance with current regulations, consulting a qualified electrician. The manufacturer declines all responsibility if the above safety precautions are not observed.

This appliance complies with the E.E.C. Directives.

# DAILY USE

## FIRST USE

### Cleaning the interior

Before using the appliance for the first time, wash the interior and all internal accessories with lukewarm water and some neutral soap so as to remove the typical smell of a brand new product, then dry thoroughly.

**IMPORTANT!** Do not use detergents or abrasive powders, as these will damage the finish.

### Storage Time of Different Foods in Different Compartments

Refer to the table below for the recommended storage times of various foods in different compartments.

Refridgerator compartments	Type of food	Storage time
Door or balconies of fridge compartment	<ul style="list-style-type: none"> <li>Food with natural preservatives, such jams,juices, drinks, condiments.</li> <li>Do not store perishable foods.</li> </ul>	3 days
Crisper drawer (salad drawer)	<ul style="list-style-type: none"> <li>Fruits, herbs and vegetables should be placed separately in the crisper bin.</li> <li>Do not store bananas, onions, potatoes, garlic in the refrigerator.</li> </ul>	1 week
Fridge shelf – middle	<ul style="list-style-type: none"> <li>Dairy products, eggs</li> </ul>	1 week
Fridge shelf – top	<ul style="list-style-type: none"> <li>Foods that do not need cooling, such as ready-to-eat foods, deli meat, leftovers.</li> </ul>	1 week

## TEMPERATURE CONTROL

### 1. Temperature setting

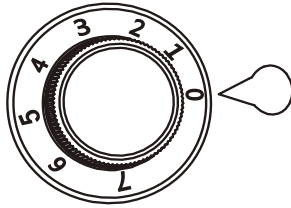

- Plug in your appliance. The internal temperature is controlled by a thermostat. There are 8 settings: 1 is the warmest setting, 7 is the coldest setting, and 0 is off.
- The appliance may not operate at the correct temperature if it is in a particularly hot environment or if you open the door often.
- This refrigerating appliance is not suitable for freezing foodstuffs.

## 2. Temperature Setting Recommendation

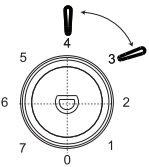
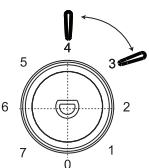
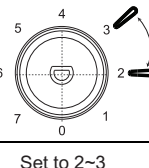
Environment Temperature	Freezer compartment	Fridge compartment
Summer	/	 <p>Set to 3~4</p>
Normal	/	 <p>Set to 3~4</p>
Winter	/	 <p>Set to 2~3</p>

- The information provided above offers users recommendations for the optimal temperature settings.

### Impact on Food Storage

- Under the recommended setting, the optimal storage time for the fridge is no more than 3 days.
- The optimal storage time may be reduced under other settings.

## MOVABLE SHELVES

The walls of the refrigerator are equipped with a series of runners, so that the shelves can be positioned as desired.

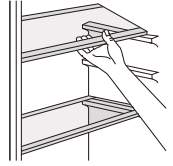

## POSITIONING THE DOOR BALCONIES

To permit storage of food packages of various sizes, the door balconies can be adjusted to different heights. To make these adjustments, proceed as follows: gradually pull the balcony in the direction of the arrows until it comes free, then reposition it as required.

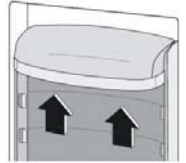

## Helpful hints and tips

### Hints for fresh food refrigeration

To obtain the best performance:

- Do not store warm food or evaporating liquids in the refrigerator.
- Do cover or wrap the food, particularly if it has a strong flavor.

### Hints for refrigeration

Useful hints:

- Make (all types): Wrap in polythene bags and place on the glass shelves above the vegetable drawer.
- For safety, store it in this way for only one or two days at most.
- Cooked foods, cold dishes, etc.: These should be covered and may be placed on any shelf.

- Fruit and vegetables: These should be thoroughly cleaned and placed in the special drawer(s) provided.
- Butter and cheese: These should be placed in special airtight containers or wrapped in aluminum foil or polythene bags to exclude as much air as possible.
- Milk bottles: These should have a cap and should be stored in the balconies on the refrigerator.
- Bananas, potatoes, onions and garlic: If not packed, these items should not be kept in the fridge.

# MAINTENANCE

## FRIDGE DEFROSTING

The fridge defrosting process is carried out automatically each time the compressor stops. The defrost water is routed to the drain port and collected in a tray placed on the top of the compressor at the rear of the appliance, where it evaporates. Make sure the drain port at the rear of the appliance is kept clear.

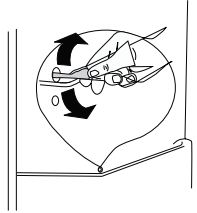

## NOISE FROM YOUR APPLIANCE

You may notice some rather unusual noises caused by circulation of refrigerant in the cooling system. These noises have become more pronounced since the introduction of CFC-free gases. This is not a fault and does not affect the performance of your fridge.

## PROLONGED OFF PERIODS

If the appliance is not in use for a long period of time, proceed as follows:

1. Disconnect it from the mains supply.
2. Clean and dry the inside (see 'the section 'Cleaning' and 'Maintenance'').
3. Leave the door open to prevent any unpleasant smells from building up.

## NOTES FOR USE

- Do clean and defrost your appliance regularly.
- Do check the contents of the compartments every so often.
- Do store commercially prepared food in accordance with the instructions given on the packaging.
- Do wrap all food in food-quality polythene bags or air tight containers and make sure any air is excluded.
- Do not put hot food into the appliance. Let it cool down to room temperature.

## LED LIGHT REPLACEMENT

**WARNING:** the LED light must not be replaced by the user! If the LED light is damaged, contact an authorized service representative for repair.

## CLEANING

1. Unplug the appliance.
  2. Remove all substances.
  3. Clean the inside and outside walls with a clean sponge or soft cloth using warm water or 1 teaspoon of bicarbonate of soda per 1.2 liters of water.
  4. Rinse well and wipe dry with a clean, soft cloth.
- If the appliance is not to be used for a long period of time then it is recommended to remove all the food stuff, clean the interior and leave the door open to allow air circulation and prevent unpleasant odors.
  - Dust behind the refrigerator and on the ground should be cleaned timely to improve the cooling effect and energy saving.
  - The interior of the refrigerator should be cleaned regularly to avoid odor.
  - Check the door gasket regularly to make sure there is no debris.
  - Please turn off the power before cleaning, remove all food, shelves, drawers, etc.
  - Clean the door gasket with mild soap and water. Use a soft cloth or sponge to clean the inside of the refrigerator, with two tablespoons of baking soda and a quart of warm water. Then rinse with water and wipe clean, and open the door and dry it naturally before the power is turned on.
  - For areas that are difficult to clean in the refrigerator (such as narrow splits, gaps or corners), it is recommended to wipe them regularly with a soft rag, soft

brush, etc. and when necessary, use some auxiliary tools (such as thin sticks) to ensure nocontaminant accumulation in these areas.

- Do not use soap, detergent, scrub powder, spray cleaner, etc., as these may cause odors in the interior of the refrigerator.
- Clean the bottle frame, shelves and drawers with a mild detergent and dry with a soft cloth.
- Wipe the outer surface of the refrigerator with a soft cloth dampened with soapy water, detergent, etc., and then wipe dry.
- Do not use hard brushes, steel wool, wire brushes, abrasives, (such as toothpaste), organic solvents (such as alcohol, acetone, banana oil, etc.), boiling water, or acid or alkaline items to clean refrigerator, as these may damage the fridge surface and interior. Boiling water and benzene may deform or damage plastic parts.
- Do not rinse with water to avoid affecting the electrical insulation properties.
- It is advisable to clean the appliance regularly and to remove any food deposits or splashes; in particular, clean the door seals, recesses and adjacent parts.
- Don't overlook parts of the appliance such as the humidity controller, light casing, racks, egg and butter compartments, ice cube tray, and all of the drainage areas.

- If the appliance is not kept clean and in good condition, its surface could deteriorate and inexorably affect the length of its service life, and could lead to a dangerous situation.
- The appliance must not be cleaned with steam.
- Use only a non-abrasive sponge. Rinse with clean water then dry thoroughly before putting the parts back in place.
- Never use abrasive cleaning products or hard metal scrapers to clean the appliance, as these could scratch the surfaces and break down the coating.
- After cleaning, leave the inside of the appliance to dry with the door open before reconnecting it to the power supply.
- When restocking the appliance, be especially careful not to hit, scratch, crack or break the internal surfaces.

# TROUBLESHOOTING

**⚠ Caution!** Before troubleshooting, disconnect the power supply. Only a qualified electrician or competent person should do the troubleshooting that is not in this manual.

**Important!** There are some sounds during normal use from the compressor and refrigerant circulation.

Problem	Possible cause	Solution
Appliance does not work.	Temperature regulation knob is set at number "0".	Set the knob at another number to switch on the appliance.
	Mains plug is not plugged in or is loose.	Insert the mains plug.
	Fuse has blown or is defective.	Check the fuse and replace it if necessary.
	Socket is defective.	Mains malfunctions are to be corrected by an electrician.
Food is too warm.	Temperature is not properly adjusted.	Please refer to the initial Temperature Setting section.
	Door was open for an extended period.	Open the door only as long as necessary.
	A large quantity of warm food was placed in the appliance within the last 24 hours.	Turn the temperature regulation to a colder setting temporarily.
	The appliance is near a heat source.	Please look in the installation location section.
Appliance cools too much.	Temperature is set too cold.	Turn the temperature regulation knob to a warmer setting temporarily.
Unusual noises.	Appliance is not level.	Re-adjust the feet to level the appliance.
	The appliance is touching the wall or other objects.	Move the appliance slightly to ensure it is not touching walls or other objects.
	A component, e.g. a pipe, at the rear of the appliance is touching another part of the appliance or the wall.	If necessary, carefully bend the component out of the way.
Water on the floor.	Water drain hole is blocked.	See the Cleaning section.

If the malfunction shows again, contact the Service Center.

# TECHNICAL INFORMATION

Flash the QR code on the energy label or below to access its main information.

Model	Website	QR Code
10185866	<a href="https://eprel.ec.europa.eu/qr/2351384">https://eprel.ec.europa.eu/qr/2351384</a>	

Reference:	10185866
Rated voltage:	220-240V~
Ampere:	0.45A
Rated frequency	50Hz
Climate class:	N, ST
Refrigerant:	R600a(18g)
Protection against electrical shock:	I
Insulation foam:	CYCLOPENTANE

## Climate class:

- Temperate (N): 'this refrigerating appliance is intended to be used at ambient temperatures ranging from 16 °C to 32 °C'.
- Subtropical (ST): 'this refrigerating appliance is intended to be used at ambient temperatures ranging from 16 °C to 38 °C'.

# DISPOSAL

The refrigerating gas contained in the circuit of this appliance is isobutane (R600a); it causes a low level of pollution but is flammable. Please contact your local disposal department for advice on the correct method of disposal.

## Disposal of your old appliance



Information on the Electrical and Electronic Equipment Act 3 (ElektroG3)



Explanation of symbols

The symbol of the crossed-out dustbin indicates that this electrical or electronic appliance must not be disposed of with household waste at the end of its life, but must be collected separately by the end user.

## Separate collection of old appliances

Electrical and electronic appliances that have become waste are referred to as old appliances. Owners of old appliances must dispose of them separately from unsorted municipal waste. In particular, old appliances do not belong in household waste, but in special collection and return systems.

## Batteries, rechargeable batteries and lamps

As a rule, owners of waste appliances must separate waste batteries and accumulators that are not enclosed in the waste appliance, as well as lamps that can be removed from the waste appliance without destroying them, from the waste appliance before handing them in at a collection point. This does not apply if old appliances are prepared for reuse with the involvement of a public waste management organisation.

## Options for returning old appliances

Owners of old appliances from private households can return them free of charge to the collection centres of the public waste disposal authorities or to the collection points set up by manufacturers or distributors in accordance with the ElektroG. Free collection points for old electrical appliances are available in your neighbourhood, as well as other collection points for the reuse of appliances. You can obtain the addresses from your city or local authority. Distributors with a sales area for electrical and electronic equipment of at least 400 square metres and food distributors with a total sales area of at least 800 square metres who offer electrical and electronic equipment several times a calendar year or permanently and make it available on the market are also obliged to take back old electrical and electronic equipment free of charge. When supplying a new electrical or electronic appliance to an end user, they must take back free of charge an old appliance of the end user of the same type that essentially fulfils the same functions as the new appliance at the point of sale or in the immediate vicinity and, without the purchase of an electrical or electronic appliance, take back free of charge up to three old appliances per type that are not larger than 25 centimetres in any external dimension in the retail shop or in the immediate vicinity at the request of the end user. In the case of distribution using means of distance communication, the distributor's sales areas shall include all storage and dispatch areas.

### Data protection notice

If the old electrical or electronic device contains personal data, you are responsible for deleting it yourself before you

return it. If this is possible without destroying the old electrical or electronic device, please remove old batteries or rechargeable batteries and old lamps before returning it for disposal and send them to a separate collection point.

### **Further information**

Further information on the Electrical and Electronic Equipment Act can be found at **[www.elektrogesetz.de](http://www.elektrogesetz.de)**. Information on the fulfilment of the quantitative targets in accordance with Section 10 (3) ElektroG (collection rate) and Section 22 (1) ElektroG (recycling rates):

The Federal Ministry for the Environment, Nature Conservation, Nuclear Safety and Consumer Protection publishes detailed annual data on electrical and electronic equipment and the quantitative targets achieved in Germany and to be submitted to the EU Commission on its website:

**<https://www.bmuv.de/themen/wasser-ressourcenabfall/kreislaufwirtschaft/statistiken/elektro-und-elektronikalgeraete>**.

### **Tips on waste avoidance**

According to the provisions of Directive 2008/98/EU on waste and its implementation in the legislation of the Member States of the European Union, waste prevention measures take precedence over waste management measures. In the case of electrical and electronic equipment, waste prevention measures include, in particular, extending the service life of defective equipment by repairing it and selling used equipment in good working order instead of disposing of it.

Further information can be found in the federal government's waste prevention programme with the participation of the federal states:

**<https://www.bmu.de/publikation/abfallvermeidungsprogramm-desbundesunter-beteiligung-der-laender/>  
WEEE registration number and contact details**

Under the WEEE registration number DE 37357173 we are registered with

**EAR Foundation registered**

**EAR Foundation**

**North-East Park 72**

**D-90411 Nuremberg**

registered as a dealer and distributor of electrical and electronic equipment.

**fsm Importgesellschaft mbH**

**Willy-Brandt-Allee 66**

**D-45891 Gelsenkirchen**

**Info@fsm-import.de**



# MANUEL D'INSTRUCTIONS

Merci d'avoir choisi la qualité MICAN. Ce produit a été développé par notre équipe de professionnels et selon les réglementations européennes en vigueur. Afin de profiter au mieux de votre nouvel appareil, nous vous recommandons de lire attentivement ce manuel d'instructions et de le conserver pour référence ultérieure.

## TABLE DES MATIÈRES

INSTRUCTIONS DE SÉCURITÉ.....	2
DESCRIPTION DE L'APPAREIL.....	8
INVERSION DE PORTE .....	11
INSTALLATION.....	13
USAGE QUOTIDIEN.....	17
ENTRETIEN.....	22
DÉPANNAGE.....	27
CARACTERISTIQUES TECHNIQ.....	28
MISE AU REBUT.....	29

# INSTRUCTIONS DE SÉCURITÉ

1. MISES EN GARDE IMPORTANTES: LIRE ATTENTIVEMENT ET CONSERVER POUR REFERENCE ULTERIEURE
2. Cet appareil est réservé à un usage domestique privé.
3. AVERTISSEMENT: Maintenir dégagées les ouvertures de ventilation dans l'enceinte de l'appareil ou dans la structure d'encastrement.
4. AVERTISSEMENT: Ne pas utiliser de dispositifs mécaniques ou autres moyens pour accélérer le processus de dégivrage autres que ceux recommandés par le fabricant.
5. AVERTISSEMENT: Ne pas endommager le circuit de fluide frigorigène.
6. Si le circuit de réfrigération est endommagé:
  - Eviter les flammes nues ou étincelles d'allumage;
  - Bien ventiler la pièce où l'appareil est installé.

7. **AVERTISSEMENT:** Ne pas utiliser d'appareils électriques à l'intérieur des compartiments de stockage des denrées, à moins qu'ils ne soient du type recommandé par le fabricant.

8. Cet appareil peut être utilisé par des enfants âgés d'au moins 8 ans et par des personnes ayant des capacités physiques, sensorielles ou mentales réduites ou dénuées d'expérience ou de connaissance, s'ils (si elles) sont correctement surveillé(e)s ou si des instructions relatives à l'utilisation de l'appareil en toute sécurité leur ont été données et si les risques encourus ont été appréhendés.

9. Les enfants ne doivent pas jouer avec l'appareil.

10. Le nettoyage et l'entretien par l'utilisateur ne doivent pas être effectués par des enfants sans surveillance.

11. **AVERTISSEMENT:** Lors du positionnement de l'appareil, s'assurer que le câble d'alimentation n'est pas coincé ni endommagé.

12. Si le câble d'alimentation est endommagé, il doit être remplacé par le fabricant, son service après vente ou des personnes de qualification similaire afin d'éviter un danger.

13. **AVERTISSEMENT:** Ne pas placer de socles mobiles de prises multiples ni de blocs d'alimentation portables à l'arrière de l'appareil.

14. **AVERTISSEMENT:** Pour éviter tout danger dû à l'instabilité de l'appareil, celui-ci doit être fixé conformément aux instructions.

15. Ne pas stocker dans cet appareil des substances explosives telles que des aérosols contenant des gaz propulseurs inflammables.

16. En ce qui concerne les informations pour l'installation, la manipulation, l'entretien et la mise au rebut de l'appareil, référez-vous au paragraphe ci-après de la notice.

17. Pour la méthode de remplacement de l'éclairage LED, reportez-vous à <Remplacement de la lumière LED>.

18. **GAZ REFRIGERANT:**

Substances inflammables / Risque d'incendie



Maintenir votre appareil éloigné de toute source de flamme durant l'installation, l'entretien et l'utilisation.

Référez-vous à la réglementation locale concernant l'élimination de l'appareil, car il contient des agents

moussants inflammables. Avant de jeter votre appareil usé, assurez-vous de retirer les portes pour éviter que les enfants ne soient coincés.

19. Pour éviter la contamination des aliments, il y a lieu de prendre en compte ce qui suit:

- Des ouvertures prolongées de la porte sont susceptibles d'entraîner une augmentation significative de température des compartiments de l'appareil.
- Nettoyer régulièrement les surfaces susceptibles d'être contact avec les aliments et les systèmes d'évacuation accessibles.
- Entreposer la viande et le poisson crus dans les bacs du réfrigérateur qui sont adaptés, de telle sorte que ces denrées ne soient pas en contact avec d'autres aliments ou qu'elles ne s'égouttent sur les autres aliments.
- Les compartiments "deux étoiles" pour denrées congelées conviennent pour stocker des aliments précongelés, stocker ou fabriquer de la crème glacée et des glaçons.
- Les compartiments "une, deux et trois étoiles" ne conviennent pas pour la congélation des denrées alimentaires fraîches.
- Si l'appareil de réfrigération reste vide de manière prolongée, le mettre hors tension, en effectuer le dégivrage, le nettoyer, le sécher, et laisser la porte ouverte pour prévenir le développement de moisissures à l'intérieur.

## **AVERTISSEMENTS**

20. Si vous souhaitez vous débarrasser d'un vieux congélateur ou d'un vieux réfrigérateur comportant une serrure sur la porte, veillez à ce que celle-ci soit

- désactivée afin d'éviter que des enfants ne risquent de se retrouver enfermés à l'intérieur en jouant.
21. Débranchez toujours l'appareil après usage et avant de le nettoyer. Enlevez tous les aliments avant de nettoyer l'appareil.
  22. Évitez de mettre des aliments trop volumineux, le fonctionnement de l'appareil risquerait d'être affecté.
  23. Faites extrêmement attention quand vous déplacez l'appareil.
  24. L'appareil doit être installé sur le sol, sur une surface plane et horizontale en s'assurant que les ouvertures d'aération sont correctement dégagées.
  25. Ne jamais essayer de remplacer ou de réparer vous même une partie ou un composant de l'appareil, demandez de l'aide à une personne professionnelle et qualifiée, si besoin.
  26. Pour améliorer l'efficacité du système de refroidissement et économiser de l'énergie, il est indispensable de bien aérer l'appareil pour dissiper la chaleur. Pour cette raison, il faut faire en sorte que l'espace libre autour du réfrigérateur soit suffisant.
  27. Pour économiser de l'énergie, évitez de laisser la porte ouverte pendant longtemps lorsque vous utilisez l'appareil.
  28. Le changement de certaines pièces de votre appareil électro-ménager peut entraîner un danger. Assurez-vous de disposer de toutes les compétences

requis et des outils nécessaires pour effectuer les opérations d'autoréparation en toute sécurité. Dans le cas contraire, faites appel à un professionnel agréé.

29. En ce qui concerne les informations pour l'installation, la manipulation, l'entretien et la mise au rebut de l'appareil, référez-vous au paragraphe ci-après de la notice.

30. Les anciens réfrigérateurs peuvent contenir des CFC qui détruisent la couche d'ozone ; contactez le centre de traitement des déchets le plus près de chez vous pour plus de détails sur les procédures correctes de mise au rebut.

31. Référez-vous à la réglementation locale concernant l'élimination de l'appareil, car il contient du gaz inflammable. Avant de jeter votre appareil usé, assurez-vous de retirer les portes pour éviter que les enfants ne soient coincés.

32. Les enfants âgés de 3 à 8 ans sont autorisés à charger et décharger les appareils de réfrigération.

33. Ne placez pas de prises multiples ou d'alimentations portables à l'arrière de l'appareil.

# DESCRIPTION DE L'APPAREIL

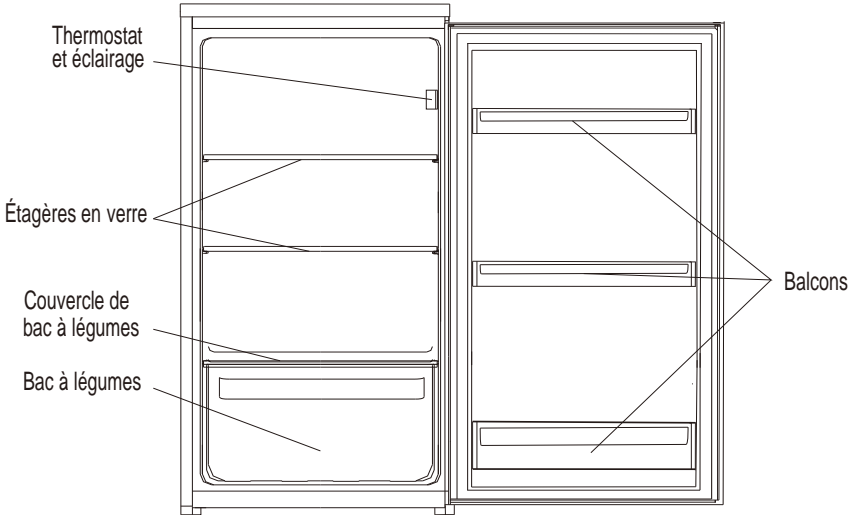

## ACCESSORIES

- Étiquette-énergie
- Manuel de l'utilisateur
- Rail coulissant
- Manchon de rail coulissant
- Couvercle de rail coulissant
- Capot de manchon de rail coulissant
- Joint d'étanchéité pour boîtier
- Vis autotaraudeuse à tête fraisée cruciforme

**REMARQUE:** Le design est susceptible d'être modifié sans préavis.

## Installation

**Important !** Pour le raccordement électrique, suivez attentivement les instructions fournies dans les paragraphes spécifiques.

- Déballez l'appareil et vérifiez qu'il n'est pas endommagé. Ne branchez pas l'appareil s'il est endommagé. Signalez immédiatement les éventuels dommages au magasin où vous l'avez acheté. Dans ce cas, conservez l'emballage.
- Il est conseillé d'attendre au moins quatre heures avant de brancher l'appareil pour permettre à l'huile de refluer dans le compresseur.
- Une circulation d'air adéquate doit être assurée autour de l'appareil, faute de quoi une surchauffe peut survenir. Pour obtenir une ventilation suffisante, suivez les instructions relatives à l'installation.
- Dans la mesure du possible, les entretoises du produit doivent être placées contre un mur pour éviter de toucher ou d'attraper des pièces chaudes (compresseur, condenseur) afin d'éviter toute brûlure.
- L'appareil ne doit pas être placé à proximité de radiateurs ou de cuisinières.
- Assurez-vous que la prise secteur est accessible après l'installation de l'appareil.

## Réparation

- Tout travail électrique nécessaire à l'entretien de l'appareil doit être effectué par un électricien qualifié ou une personne compétente.
- Ce produit doit être entretenu par un centre de service agréé et seules des pièces de rechange d'origine doivent être utilisées.

## Économies d'énergie

- Ne mettez pas d'aliments chauds dans l'appareil.
- Ne placez pas les aliments les uns près des autres dans l'appareil, car cela empêche la circulation de l'air.
- Veillez à ce que les aliments ne touchent pas la paroi arrière des compartiments.
- En cas de coupure de courant, n'ouvrez pas les portes de l'appareil.
- N'ouvrez pas les portes fréquemment.
- Ne laissez pas les portes ouvertes trop longtemps.
- Ne réglez pas le thermostat à des températures excessivement froides.
- Certains accessoires, par exemple les clayettes, peuvent être retirés pour obtenir un volume de stockage plus grand et réduire la consommation d'électricité.

LA COMBINAISON DE TIROIRS, PANIERS ET ÉTAGÈRES QUI CONDUIT À L'UTILISATION LA PLUS EFFICACE DE L'ÉNERGIE POUR LE RÉFRIGÉRATEUR.

**Compartiment pour aliments frais (réfrigérateur) :** assure l'utilisation la plus efficace de l'énergie dans la configuration avec des tiroirs au bas de l'appareil et des comptoirs uniformément répartis. La position des caissons de porte n'affecte pas la consommation d'énergie.

# INVERSION DE PORTE

Outils nécessaires : Tournevis cruciforme, Tournevis à lame plate.

- Assurez-vous que l'appareil est débranché et vide.
- Pour retirer la porte, inclinez-la vers l'arrière. Posez-la sur un support solide pour éviter qu'elle ne glisse durant l'inversion.
- Conservez toutes les pièces retirées pour la réinstallation de la porte. Ne posez pas l'appareil à plat, cela pourrait endommager le système de refroidissement.
- Il est préférable que deux personnes manipulent l'appareil lors du montage.

1. Dévissez la charnière supérieure. Soulevez la porte et placez-la sur une surface rembourrée pour éviter les rayures.

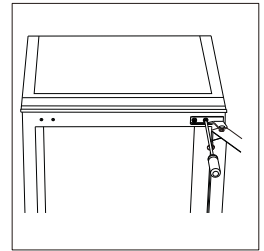

2. Dévissez la charnière inférieure.

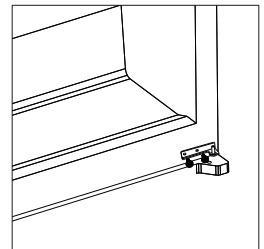

3. Dévissez et déplacez les trous de vis en haut et en bas de l'armoire de gauche à droite.

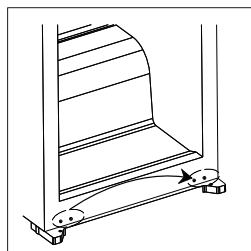
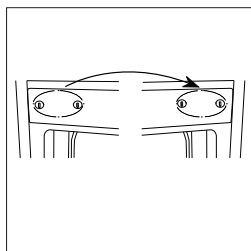

4. Retournez la charnière supérieure et installez-la en bas du côté gauche.

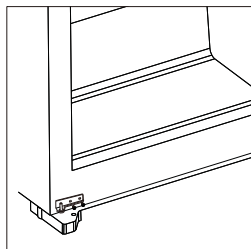

5. Replacez la porte. Assurez-vous que la porte est alignée horizontalement et verticalement, afin que le joint soit fermé sur tous les côtés, avant de finalement serrer la charnière. Ensuite, retournez la charnière inférieure retirée, insérez-la et vissez-la à l'avant supérieur de l'unité.

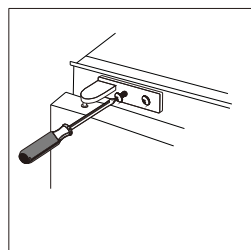

6. Détachez les joints de porte du réfrigérateur et du congélateur, puis repositionnez-les après les avoir fait pivoter.

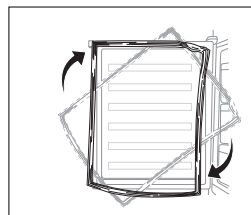

# INSTALLATION

## Kits d'installation



Guide x 2



Couvercle de guide x 2

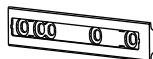

Glissière x 2

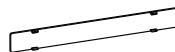

Couvercle de glissière x 2



Vis x 15



Joint en caoutchouc 1

## Installation de l'appareil

1. Vérifiez que les dimensions du meuble et la ventilation sont suffisantes.

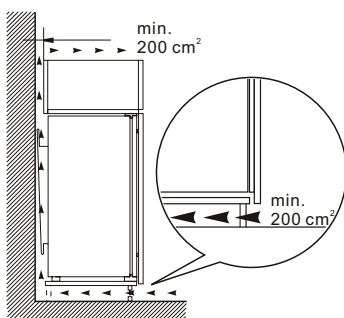
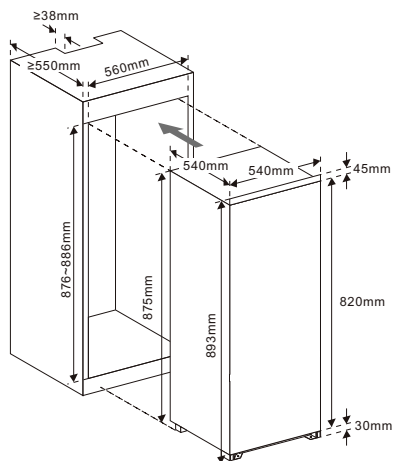

**Remarque:** Laissez un espace de 200 cm<sup>2</sup> pour la ventilation. Par exemple, laissez un passage de 4 cm x 50 cm pour la ventilation.

2. Insérez lentement et délicatement l'appareil dans le meuble. Assurez-vous que le côté d'ouverture est aussi proche que possible de la paroi du meuble.

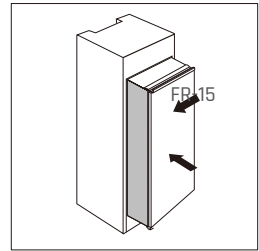

3. Si des vis sont présentes devant la porte, retirez-les d'abord. Vissez un guide dans les trous latéraux de la porte de l'appareil. Insérez la glissière dans le guide, puis ouvrez et fermez complètement la porte de l'appareil et la porte en bois pour vérifier que la porte en bois se ferme complètement et en douceur.

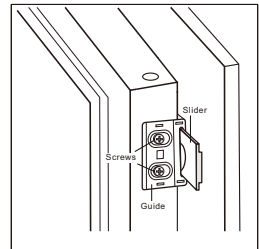

4. Ouvrez simultanément la porte de l'appareil et la porte en bois. Marquez la position du curseur lorsqu'il fonctionne correctement sous tous les angles, à l'ouverture comme à la fermeture. Retirez le curseur de son guide et fixez-le à la porte en bois à l'aide de trois vis. Fixez ensuite le cache du curseur sur le curseur.

5. Dévissez le guide de la porte de l'appareil.

6. Répétez les étapes 2 à 5 pour fixer un autre curseur et un autre couvercle.

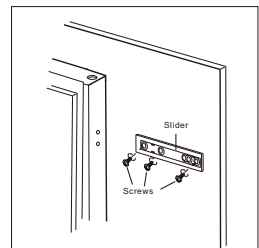

7. Installez deux guides avec des glissières et fixez-les à l'aide de vis. Ensuite, fixez les caches sur les guides.

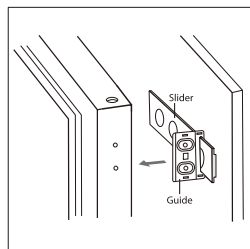

8. Vérifiez à nouveau que la porte peut se fermer et s'ouvrir en douceur et que l'appareil est correctement scellé. Si ce n'est pas le cas, ajustez légèrement l'unité. Puis, fixez le support inférieur au meuble en bois.

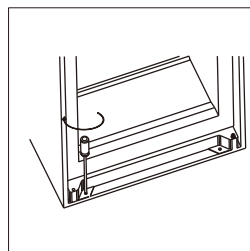

9. Fixez la bride supérieure au meuble en bois.

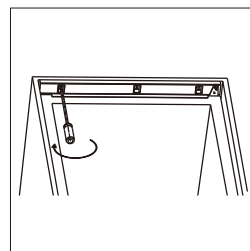

10. Assemblez le joint en caoutchouc dans l'espace entre l'appareil et le meuble en bois sur le côté d'ouverture de la porte.

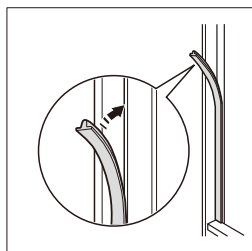

### Localisation

L'appareil doit être installé à une distance suffisante des sources de chaleur, telles que les radiateurs, les chaudières, ou la lumière directe du soleil, etc.

**⚠ Avertissement !** Il doit être possible de débrancher l'appareil de la prise secteur. La fiche doit donc être facilement accessible après l'installation.

### Branchement électrique

Avant de brancher l'appareil, assurez-vous que la tension et la fréquence indiquées sur la plaque signalétique correspondent à celles de votre réseau électrique. L'appareil doit être relié à la terre. La fiche du câble d'alimentation est équipée d'un contact à cet effet. Si votre prise domestique n'est pas reliée à la terre, connectez l'appareil à une prise de terre séparée, conformément à la réglementation en vigueur, après consultation avec un électricien qualifié. Le fabricant décline toute responsabilité en cas de non-respect des consignes de sécurité ci-dessus. Cet appareil est conforme aux directives CEE.

# USAGE QUOTIDIEN

## PREMIÈRE UTILISATION

### NETTOYAGE DE L'INTÉRIEUR

Avant la première utilisation de l'appareil, lavez l'intérieur et les accessoires internes avec de l'eau tiède et du savon neutre afin d'éliminer l'odeur typique des produits neufs, et séchez-les bien.

**Important!** N'utilisez pas de détergent ou de nettoyeurs abrasifs, ils endommageraient le revêtement.

### Durée de conservation des différents aliments dans les différents compartiments

Veillez vous référer au tableau ci-dessous pour connaître les durées de conservation recommandées des divers aliments selon les compartiments.

Chambre de réfrigération	Type d'aliment	Durée de conservation
Porte ou balconnets du réfrigérateur	<ul style="list-style-type: none"> <li>Aliments avec conservateurs naturels tels que confitures, jus, boissons, condiments.</li> <li>Ne pas y conserver d'aliments périssables.</li> </ul>	3 jours
Bac à légumes ( tiroir à salade)	<ul style="list-style-type: none"> <li>Les fruits, herbes aromatiques et légumes doivent être placés séparément dans ce bac.</li> <li>Ne pas mettre de bananes, oignons, pommes de terre et ail au réfrigérateur.</li> </ul>	Une semaine
Étagère du réfrigérateur – milieu	<ul style="list-style-type: none"> <li>Produits laitiers, oeufs</li> </ul>	Une semaine
Étagère du réfrigérateur – haut	<ul style="list-style-type: none"> <li>Les aliments qui n'ont pas besoin d'être refroidis, comme les aliments prêts à consommer, la charcuterie, les restes.</li> </ul>	Une semaine

## CONTRÔLE DE LA TEMPÉRATURE

### 1. Réglage de la température

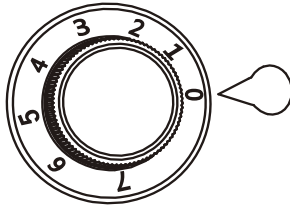

- Branchez votre appareil. La température interne est contrôlée par un thermostat avec 8 réglages: 1 correspond au réglage le plus chaud, 7 au réglage le plus froid et 0 à l'arrêt.
- L'appareil peut ne pas fonctionner correctement si: il est placé dans un environnement particulièrement chaud, ou la porte est ouverte fréquemment.
- Cet appareil de réfrigération n'est pas adapté à la congélation de denrées alimentaires.

## 2. Recommandation de réglage de la température

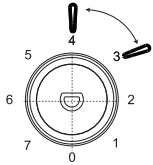
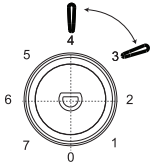
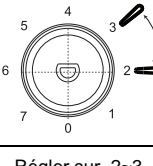
Température ambiante	Compartiment congélateur	Compartiment réfrigérateur
Été	/	 <p>Régler sur 3~4</p>
Normal	/	 <p>Régler sur 3d4</p>
Hiver	/	 <p>Régler sur 2~3</p>

- Les informations ci-dessus fournissent des recommandations de température.

### Impact sur la conservation des aliments

- Avec le réglage recommandé, la durée de conservation optimale des aliments au réfrigérateur ne dépasse pas 3 jours.
- La durée de conservation optimale peut être réduite en utilisant d'autres réglages.

## ACCESSOIRES ÉTAGÈRES MOBILES

Les parois du réfrigérateur sont équipées d'une série de glissières permettant de positionner les étagères selon vos besoins.

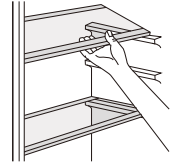

## POSITIONNEMENT DES BALCONNETS DE PORTE

Les balconnets peuvent être retirés pour le nettoyage. Pour les démonter : progressivement dans le sens des flèches jusqu'à ce qu'il se libèrent. Après nettoyage, repositionnez-les.

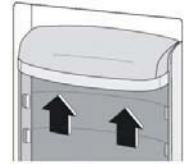

### Conseils et astuces utiles

#### Conseils pour la réfrigération des aliments frais

Pour des performances optimales :

- Ne stockez pas d'aliments chauds ou de liquides s'évaporant dans le réfrigérateur.
- Couvrez ou emballez les aliments, en particulier ceux ayant une forte odeur.

#### Conseils pour la réfrigération

- Emballez les aliments dans des sacs polyéthylène et placez-les sur les clayettes en verre au-dessus du bac à légumes.
- Par sécurité, ne stockez ces aliments de cette manière que pendant un ou deux jours au maximum.
- Aliments cuits et plats froids, etc. : Ils doivent être recouverts et peuvent être placés sur n'importe quelle clayette.

- Fruits et légumes : Ils doivent être soigneusement nettoyés et placés dans les tiroirs spéciaux fournis.
- Beurre et fromage : Ils doivent être conservés dans des récipients hermétiques spéciaux ou emballés dans du papier aluminium ou des sacs en polyéthylène pour exclure autant d'air que possible.
- Bouteille de lait : Elles doivent être bouchées et placées dans les balconnets de la porte.
- Bananes, pommes de terre, oignons et ail: S'ils ne sont pas emballés, ces aliments ne doivent pas être stockés au réfrigérateur.

# ENTRETIEN

## DÉGIVRAGE DU RÉFRIGÉRATEUR

Le processus de dégivrage du réfrigérateur se déclenche automatiquement chaque fois que le compresseur s'arrête. L'eau de dégivrage est automatiquement dirigée vers le trou d'évacuation, où elle s'écoule dans un bac situé sur le compresseur, situé derrière l'appareil, avant de s'évaporer.

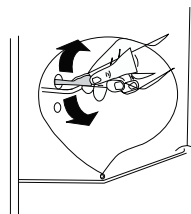

Assurez-vous que le trou d'évacuation du réfrigérateur, situé derrière l'appareil, reste dégagé en permanence.

## BRUIT DE L'APPAREIL

Vous remarquerez peut-être parfois des bruits inhabituels. Ces bruits sont dus à la circulation du réfrigérant dans le système de refroidissement. Le phénomène a tendance à s'accroître depuis l'apparition des gaz sans CFC. Il est cependant normal et ne signifie pas que le réfrigérateur perd en efficacité.

## PÉRIODES D'INUTILISATION PROLONGÉE

Si vous ne prévoyez pas d'utiliser l'appareil pendant un certain temps, procédez de la manière suivante:

1. Débranchez l'appareil.
2. Nettoyez et séchez l'intérieur (voir section 'Nettoyage' et 'Entretien').
3. Laissez la porte ouverte pour éviter la formation de mauvaises odeurs.

## **REMARQUES CONCERNANT L'UTILISATION**

- Cet appareil doit être nettoyé et dégivré.
- Vérifiez le contenu des compartiments périodiquement.
- Les plats préparés doivent être conservés conformément aux instructions sur les étiquettes.
- Emballez tous les aliments dans des sacs en polyéthylène de qualité alimentaire ou dans des contenants hermétiques. Assurez-vous qu'il n'y a pas d'air à l'intérieur.
- Ne placez pas d'aliments chauds dans l'appareil. Laissez-les refroidir à température ambiante.

## **REMPACEMENT DE LA LUMIÈRE LED**

**AVERTISSEMENT :** L'éclairage LED ne doit pas être remplacé par l'utilisateur ! Si l'éclairage LED est endommagé, contactez un technicien agréé pour réparation.

## NETTOYAGE

1. Débranchez l'appareil.
  2. Enlevez toutes les substances.
  3. Nettoyez l'intérieur et les parois extérieures à l'aide d'une éponge ou d'un chiffon mou imbibé(e) d'eau chaude. Vous pouvez également utiliser un mélange d'1 cuillère à café de bicarbonate de soude dans 1,2 litre d'eau.
  4. Rincez soigneusement et essuyez avec un chiffon doux et propre.
- Si vous prévoyez de laisser l'appareil inutilisé pendant une longue période, il est recommandé de le vider entièrement, de nettoyer l'intérieur et de laisser la porte ouverte afin de permettre une circulation d'air et d'éviter la formation de mauvaises odeurs.
  - Les poussières situées derrière le réfrigérateur et sur le sol doivent être nettoyées régulièrement pour améliorer l'efficacité du refroidissement et réduire la consommation d'énergie.
  - L'intérieur du réfrigérateur doit être nettoyé régulièrement pour éviter les odeurs.
  - Vérifiez régulièrement le joint de la porte pour vous assurer qu'il n'y a pas de débris.
  - Éteignez l'appareil avant de le nettoyer, et retirez tous les aliments, étagères, tiroirs, etc.
  - Nettoyez le joint de la porte avec de l'eau et du savon doux.

- Utilisez un chiffon doux ou une éponge pour nettoyer l'intérieur du réfrigérateur, avec deux cuillères à soupe de bicarbonate de soude et une pinte d'eau tiède. Puis rincez à l'eau, essuyez, ouvrez la porte et séchez-le naturellement avant la mise sous tension.
- Pour les zones difficiles à nettoyer dans le réfrigérateur (par exemple, les interstices ou les coins), il est recommandé de les essuyer régulièrement avec un chiffon doux, une brosse douce, pour éviter l'accumulation de contaminants dans ces zones.
- N'utilisez pas de savon, de détergent, de poudre à récuser, de nettoyant en aérosol, etc., ceux-ci pouvant créer des odeurs à l'intérieur du réfrigérateur.
- Essuyez la surface extérieure du réfrigérateur avec un chiffon doux imprégné d'eau savonneuse, de détergent, etc., puis essuyez.
- N'utilisez pas de brosses dures, de billes d'acier, de brosses métalliques, d'abrasifs tels que les dentifrices, les solvants organiques (tels que l'alcool, l'acétone, l'huile de banane, etc.), l'eau bouillante, les objets acides ou alcalins pour nettoyer la surface et l'intérieur du réfrigérateur. L'eau bouillante et le benzène peuvent déformer ou endommager les pièces en plastique.
- Ne rincez pas à l'eau pour ne pas altérer les propriétés d'isolation électrique.
- Il est recommandé de nettoyer l'appareil régulièrement et d'enlever tout dépôt alimentaire ou éclaboussures, en particulier, nettoyer les joints de porte, les cavités et les parties adjacentes.

- Ne négliger aucune partie de l'appareil telle que le contrôleur d'humidité, le couvercle de la lampe, les clayettes, les compartiments à oeufs, beurre, le bac à glaçon, tous les secteurs de drainage et d'évacuation etc.
- Si l'appareil n'est pas maintenu dans un bon état de propreté, sa surface peut se dégrader et affecter de façon inexorable sa durée de vie et conduire à une situation dangereuse.
- L'appareil ne doit pas être nettoyé à la vapeur.
- Utilisez seulement une éponge non abrasive, rincez à l'eau claire puis les séchez correctement avant de remettre les pièces en place.
- Surtout, ne jamais utiliser de produits d'entretien abrasifs ou de grattoirs métalliques durs pour nettoyer l'appareil, ce qui pourrait érafler les surfaces et entraîner l'éclatement du revêtement.
- Après le nettoyage, laissez sécher l'intérieur de l'appareil porte ouverte avant de le reconnecter au réseau.
- Lors du remplissage de l'appareil, une attention très particulière doit être apportée afin de ne pas cogner, rayer, casser, fissurer les surfaces internes.

# DÉPANNAGE

**⚠ Attention !** Avant le dépannage, débranchez l'appareil de la prise électrique. Seul un électricien qualifié ou une personne compétente doit effectuer les opérations de dépannage non indiquées dans cette notice d'utilisation.

**Important!** Il y a des bruits pendant l'utilisation normale (compresseur, circulation du réfrigérant).

Problème	Cause possible	Solution
L'appareil ne fonctionne pas.	Le bouton de réglage de la température est sur «0».	Réglez le bouton sur un autre chiffre pour allumer l'appareil.
	La fiche secteur n'est pas branchée ou mal branchée.	Branchez la fiche secteur.
	Le fusible a grillé ou est défectueux.	Contrôlez le fusible et remplacez-le si nécessaire.
	La prise secteur est défectueuse.	Les dysfonctionnements du secteur doivent être réglés par un électricien.
Les aliments sont trop chauds.	La température n'a pas été correctement réglée.	Consultez le chapitre de réglage initial de la température.
	La porte a été laissée ouverte pendant longtemps.	Ouvrez la porte uniquement pendant le temps nécessaire.
	Une grande quantité d'aliments chauds a été mise dans l'appareil au cours des dernières 24 heures.	Réglez temporairement la température sur une température plus froide.
	L'appareil est proche d'une source de chaleur.	Consultez le chapitre concernant la sélection d'un emplacement d'installation.
L'appareil refroidit trop.	La température est réglée trop bas.	Réglez temporairement la température sur une température plus élevée.
Bruits inhabituels	L'appareil n'est pas à l'horizontale.	Réglez à nouveau les pieds.
	L'appareil touche le mur ou d'autres objets.	Déplacez légèrement l'appareil.
	Un composant (par exemple une conduite) au dos de l'appareil touche une autre pièce de l'appareil ou le mur.	Si nécessaire, courbez délicatement le composant pour le dégager.
Il y a de l'eau sur le sol.	Le trou de drainage de l'eau est bouché.	Voir la section Nettoyage.

Si le dysfonctionnement réapparaît, contactez un centre de réparation.

# CARACTERISTIQUES TECHNIQUE

Flashez le QR code présent ci-dessous et surl'étiquette énergie pour accéder aux informations principales s'y rapportant.

Modèle	Site Web	QR Code
10185866	<a href="https://eprel.ec.europa.eu/qr/2351384">https://eprel.ec.europa.eu/qr/2351384</a>	

Référence:	10185866
Tension nominale:	220-240V~
Ampère:	0.45A
Fréquence nominale:	50Hz
Classe climat:	N, ST
Réfrigérant:	R600a(18g)
Protection contre choc électrique:	I
Mousse isolante:	CYCLOPENTANE

## Classe climatique:

- Tempérée (N): « Cet appareil de réfrigération est destiné à être utilisé à des températures ambiantes comprises entre 16 °C et 32 °C. »
- Subtropicale (ST): « Cet appareil de réfrigération est destiné à être utilisé à des températures ambiantes comprises entre 16 °C et 38 °C. »

# MISE AU REBUT

Le gaz frigorigène contenu dans le circuit de cet appareil est de l'isobutane (R600a), gaz peu polluant mais inflammable. Veuillez contacter le service en charge de l'élimination des déchets de votre région pour obtenir des conseils sur la méthode de traitement appropriée.

## Enlèvement des appareils ménagers usagés



Informations sur la loi sur les appareils électriques et électroniques 3 (ElektroG3)



Explication des symbols

Le symbole de la poubelle barrée indique que cet équipement électrique ou électronique en fin de vie ne doit pas être jeté avec les ordures ménagères, mais doit faire l'objet d'une collecte sélective par l'utilisateur final.

## Collecte sélective des appareils usagés

Les équipements électriques et électroniques qui sont devenus des déchets sont appelés «déchets». Les détenteurs d'appareils usagés sont tenus de les faire collecter séparément des déchets municipaux non triés. Les appareils usagés ne doivent notamment pas être jetés avec les ordures ménagères, mais déposés dans des systèmes de collecte et de retour spéciaux.

## Piles et accumulateurs ainsi que lampes

En règle générale, les détenteurs d'appareils usagés sont tenus de séparer de l'appareil usagé, avant de le remettre à un point de collecte, les piles et accumulateurs usagés qui ne sont pas enfermés dans l'appareil usagé ainsi que les lampes qui peuvent en être retirées sans être détruites. Cette disposition ne s'applique pas lorsque les appareils usagés font l'objet d'une préparation en vue de leur réutilisation avec la participation d'un organisme de droit

public chargé de l'élimination des déchets.

### **Possibilités de retour des appareils usagés**

Les propriétaires d'appareils usagés provenant de ménages privés peuvent les remettre gratuitement aux points de collecte des organismes publics de gestion des déchets ou aux points de reprise mis en place par les fabricants ou les distributeurs au sens de la loi sur les appareils électriques. Pour la restitution, des points de collecte gratuits pour les appareils électriques usagés sont disponibles près de chez vous ainsi que, le cas échéant, d'autres points de collecte pour la réutilisation des appareils. Vous pouvez obtenir les adresses auprès de l'administration de votre ville ou de votre commune. Les distributeurs disposant d'une surface de vente d'équipements électriques et électroniques d'au moins 400 mètres carrés et les distributeurs de denrées alimentaires disposant d'une surface de vente totale d'au moins 800 mètres carrés qui proposent et mettent à disposition sur le marché des équipements électriques et électroniques plusieurs fois par année civile ou de manière permanente sont également tenus de reprendre gratuitement les anciens équipements électriques et électroniques. Ils sont tenus, lors de la remise d'un nouvel EEE à un utilisateur final, de reprendre gratuitement, sur le lieu de remise ou à proximité immédiate de celui-ci, un ancien appareil de l'utilisateur final du même type d'équipement remplissant pour l'essentiel les mêmes fonctions que le nouvel appareil, ainsi que, sans achat d'un EEE, de reprendre gratuitement, à la demande de l'utilisateur final, jusqu'à trois anciens appareils par type d'équipement dont aucune dimension extérieure ne dépasse 25 centimètres, dans le magasin de détail ou à proximité immédiate de celui-ci. Dans le cas d'une distribution utilisant des moyens de

communication à distance, les surfaces de vente du distributeur sont toutes les surfaces de stockage et d'expédition.

### **Note d'information sur la protection des données**

Si l'ancien appareil électrique ou électronique contient des données à caractère personnel, vous êtes responsable de leur suppression avant de le retourner. Si cela est possible sans détruire l'ancien appareil électrique ou électronique, veuillez en retirer les piles ou les accumulateurs usagés ainsi que les lampes usagées avant de le retourner pour élimination et les déposer dans une collecte séparée.

### **Plus d'informations**

Vous trouverez de plus amples informations sur la loi sur les équipements électriques et électroniques sur le site **[www.elektrogesetz.de](http://www.elektrogesetz.de)**.

Informations sur la réalisation des objectifs quantitatifs selon § 10 alinéa 3 ElektroG (taux de collecte) et § 22 alinéa 1 ElektroG (taux de valorisation) : Le ministère fédéral de l'Environnement, de la Protection de la nature, de la Sécurité nucléaire et de la Protection des consommateurs publie chaque année sur son site Internet des données détaillées sur les équipements électriques et électroniques et les objectifs quantitatifs atteints en Allemagne et à transmettre à la Commission européenne:

**<https://www.bmu.de/themen/wasser-ressourcenabfall/kreislaufwirtschaft/statistiken/elektro-und-elektronikaltgeraete>**.

### **Conseils pour éviter les déchets**

Conformément aux dispositions de la directive 2008/98/UE relative aux déchets et à sa transposition dans les

législations des États membres de l'Union européenne, les mesures de prévention des déchets ont en principe la priorité sur les mesures de gestion des déchets. Dans le cas des équipements électriques et électroniques, les mesures de prévention des déchets consistent notamment à prolonger leur durée de vie en réparant les équipements défectueux et en se débarrassant des équipements usagés en bon état de fonctionnement plutôt que de les envoyer en décharge. Le programme fédéral de prévention des déchets, auquel participent les Länder, contient de plus amples informations:

<https://www.bmu.de/publikation/abfallvermeidungsprogramm-des-bundesunter-beteiligung-der-laender/>

**Numéro d'enregistrement DEEE et coordonnées de contact:**

Sous le numéro d'enregistrement DEEE DE 37357173, nous sommes enregistrés auprès de

**Stiftung EAR registriert**

**Stiftung EAR**

**Nordostpark 72**

**D-90411 Nürnberg**

enregistré en tant que commerçant et metteur sur le marché d'appareils électriques et électroniques.

**fsm Importgesellschaft mbH**

**66, avenue Willy Brandt**

**D-45891 Gelsenkirchen**

**Info@fsm-import.de**



*Séparez les éléments avant de trier*

# BEDIENUNGSANLEITUNG

Vielen Dank, dass Sie sich für die Qualität von MICAN entschieden haben. Dieses Produkt wurde von unserem professionellen Team und gemäß den geltenden europäischen Vorschriften entwickelt. Um Ihr neues Gerät optimal nutzen zu können, empfehlen wir Ihnen, diese Bedienungsanleitung sorgfältig durchzulesen und zum späteren Nachschlagen aufzubewahren.

## INHALTSVERZEICHNIS

SICHERHEITSHINWEISE.....	2
BESCHREIBUNG DES GERÄTES.....	8
TÜRUMKEHREN.....	11
INSTALLATION.....	13
TÄGLICHE NUTZUNG.....	17
WARTUNG.....	22
PROBLEMBEHANDLUNG.....	27
TECHNISCHE INFORMATIONEN.....	28
ENTSORGUNG .....	29

## **SICHERHEITSHINWEISE**

1. **WICHTIGE SICHERHEITSHINWEISE: BITTE SORGFÄLTIG LESEN UND FÜR ZUKÜNFTIGE VERWENDUNG AUFBEWAHREN**
2. Dieses Gerät ist für den Einsatz in privaten Haushalten vorgesehen.
3. **WARNUNG:** Halten Sie die Lüftungsöffnungen im Gerätegehäuse oder in der Einbaukonstruktion frei von Hindernissen.
4. **WARNUNG:** Verwenden Sie keine mechanischen Vorrichtungen oder andere Mittel, um den Abtauvorgang zu beschleunigen, es sei denn, sie werden vom Hersteller empfohlen.
5. **WARNUNG:** Beschädigen Sie nicht den Kältemittelkreislauf.
6. Wenn der Kältemittelkreislauf beschädigt ist:
  - Vermeiden Sie offene Flammen und Zündquellen.
  - Lüften Sie den Raum, in dem das Gerät steht, gründlich.
7. **WARNUNG:** Verwenden Sie keine elektrischen Geräte in den Lebensmittellagerungsfächern des Geräts, es sei denn, sie sind vom Herstellerempfohlene Typen.

8. Dieses Gerät kann von Kindern ab 8 Jahren und Personen mit eingeschränkten körperlichen, sensorischen oder geistigen Fähigkeiten oder mangelnder Erfahrung und Kenntnis verwendet werden, wenn sie beaufsichtigt oder unterwiesen wurden, wie das Gerät sicher zu bedienen ist, und sie die damit verbundenen Gefahren verstehen.
9. Kinder dürfen nicht mit dem Gerät spielen.
10. Reinigung und Wartung durch Benutzer dürfen nicht von Kindern ohne Aufsicht durchgeführt werden.
11. **WARNUNG:** Achten Sie beim Positionieren des Geräts darauf, dass das Netzkabel nicht eingeklemmt oder beschädigt wird.
12. Wenn das Netzkabel beschädigt ist, muss es vom Hersteller, seinem Kundendienst oder einer gleich qualifizierten Person ersetzt werden, um eine Gefährdung zu vermeiden.
13. **WARNUNG:** Platzieren Sie keine tragbaren Steckdosen oder tragbaren Stromversorgungen an der Rückseite des Geräts.
14. **WARNUNG:** Um eine Gefährdung durch Instabilität des Geräts zu vermeiden, muss es gemäß den Anweisungen befestigt werden.
15. Keine brennbaren Gegenständen wie Aerosol-Sprays mit entflammbarem Treibgas im Gerät aufbewahren.

16. Informationen zur Installation, Handhabung, Wartung und Entsorgung des Geräts sowie zur Methode des Lampenwechsels finden Sie in den folgenden Absätzen dieses Handbuchs.

17. Informationen zum Austausch der LED-Beleuchtung finden Sie unter <LED-Beleuchtungserneuerung>.

18. Gaswarnung: Brandgefahr / entflammbare Materialien



Bitte halten Sie das Produkt während der Nutzung, Wartung und Entsorgung von Zündquellen fern. An der Rückseite des Geräts befinden sich entflammbare Materialien. Bitte beachten Sie die lokalen Vorschriften zur Entsorgung des Geräts aufgrund seines entflammbaren Treibgases. Bevor Sie das Gerät verschrotten, entfernen Sie die Türen, um ein Einschließen von Kindern zu verhindern.

19. Um eine Kontamination von Lebensmitteln zu vermeiden, beachten Sie bitte die folgenden Anweisungen:

- Das längere Öffnen der Tür kann zu einem erheblichen Temperaturanstieg in den Fächern des Geräts führen.

- Reinigen Sie regelmäßig Oberflächen, die mit Lebensmitteln in Kontakt kommen können, sowie zugängliche Abflusssysteme.
- Lagern Sie rohes Fleisch und Fisch in geeigneten Behältern im Kühlschrank, sodass sie nicht mit anderen Lebensmitteln in Kontakt kommen oder darauf tropfen.
- Zwei-Sterne-Gefrierfächer eignen sich zur Lagerung von vorgefrorenen Lebensmitteln, zur Lagerung oder Herstellung von Eis und zur Herstellung von Eiskugeln.
- Ein-, Zwei- und Drei-Sterne-Fächer eignen sich nicht zum Einfrieren frischer Lebensmittel.
- Wenn das Kühlgerät längere Zeit nicht genutzt wird, schalten Sie es aus, tauen Sie es ab, reinigen Sie es, trocknen Sie es und lassen Sie die Tür offen, um Schimmelbildung im Gerät zu verhindern.

## **WARNUNGEN**

20. Wenn Sie einen alten Gefrierschrank oder Kühlschrank mit einem Schloss/Riegel an der Tür entsorgen, stellen Sie sicher, dass dieser deaktiviert ist, um ein Einschließen von Kindern beim Spielen zu verhindern.
21. Ziehen Sie den Stecker des Geräts aus der Steckdose, wenn es nicht in Betrieb ist und bevor Sie es reinigen. Entfernen Sie Lebensmittel vor der Reinigung des Geräts.
22. Legen Sie keine zu großen Lebensmittel ein, da dies zu Fehlfunktionen führen kann.

23. Seien Sie äußerst vorsichtig, wenn Sie das Gerät bewegen.
24. Das Gerät muss auf dem Boden auf einer flachen, horizontalen Fläche installiert werden, wobei sichergestellt wird, dass die Lüftungsöffnungen vollständig frei sind.
25. Versuchen Sie niemals, Teile oder Komponenten des Geräts selbst zu ersetzen oder zu reparieren; suchen Sie bei Bedarf die Hilfe von professionellem, qualifiziertem Personal auf.
26. Um die Effizienz des Kühlsystems zu verbessern und Energie zu sparen, ist es notwendig, eine gute Belüftung um das Gerät herum für die Wärmeableitung zu gewährleisten. Aus diesem Grund sollte ausreichend freier Raum um den Kühlschrank vorhanden sein.
27. Um Energie zu sparen, vermeiden Sie es, die Tür beim Gebrauch des Geräts lange offen zu lassen.
28. Der Austausch bestimmter Teile Ihres Haushaltsgeräts kann zu einer Gefährdung führen. Stellen Sie sicher, dass Sie über die notwendigen Fähigkeiten verfügen und alle Werkzeuge besitzen, die für die sichere Durchführung von Selbstreparaturen erforderlich sind. Andernfalls

wenden Sie sich bitte an einen qualifizierten Fachmann.

29. Informationen zur Installation, Handhabung, Wartung und Entsorgung des Geräts finden Sie in den folgenden Absätzen dieses Handbuchs.

30. Da alte Kühlgeräte FCKW enthalten können, die die Ozonschicht schädigen, wenden Sie sich bitte an Ihre örtliche Abfallentsorgungsstelle, um sich über die korrekte Entsorgungsmethode zu informieren.

31. Bitte beachten Sie die lokalen Vorschriften zur Entsorgung des Geräts aufgrund seines entflammbaren Treibgases. Bevor Sie das Gerät verschrotten, entfernen Sie die Türen, um ein Einschließen von Kindern zu verhindern.

32. Kinder im Alter von 3 bis 8 Jahren dürfen Kühlgeräte be- und entladen.

33. Platzieren Sie keine tragbaren Steckdosen oder tragbaren Stromversorgungen an der Rückseite des Geräts.

# BESCHREIBUNG DES GERÄTES

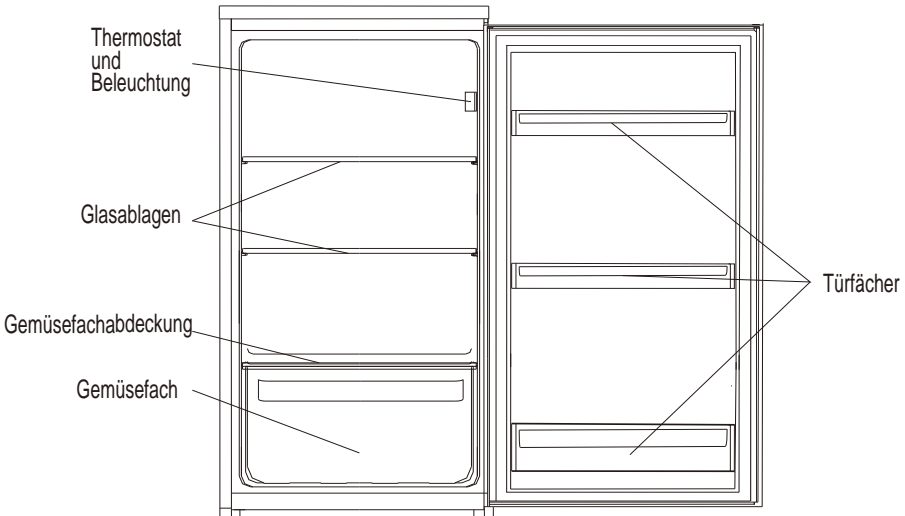

## ZUBEHÖR

- Energielabel
- Benutzerhandbuch
- Führungsschiene
- Führungsschienenhülse
- Abdeckung für Führungsschiene
- Führungsschienenhülsenabdeckung
- Gehäusedichtungsstreifen
- Kreuzschlitz Senkkopf-Selbstbohrschraube

**HINWEIS:** Das Gerätedesign kann ohne vorherige Ankündigung geändert werden.

## Installation

**Wichtig!** Befolgen Sie beim elektrischen Anschluss sorgfältig die Anweisungen in den jeweiligen Abschnitten.

- Packen Sie das Gerät aus und prüfen Sie es auf Beschädigungen. Schließen Sie das Gerät nicht an, wenn es beschädigt ist. Melden Sie eventuelle Schäden sofort dem Händler, bei dem Sie es gekauft haben. Bewahren Sie in diesem Fall die Verpackung auf.
- Es ist ratsam, mindestens vier Stunden zu warten, bevor Sie das Gerät anschließen, damit das Öl in den Kompressor zurückfließen kann.
- Um das Gerät herum sollte eine ausreichende Luftzirkulation vorhanden sein, da dies sonst zu einer Überhitzung führt. Um eine ausreichende Belüftung zu erreichen, befolgen Sie die Anweisungen zur Installation.
- Wenn möglich, sollten die Abstandshalter des Produkts an einer Wand angebracht werden, um das Berühren oder Anfassen warmer Teile (Kompressor, Kondensator) zu vermeiden und so mögliche Verbrennungen zu vermeiden.
- Das Gerät darf nicht in der Nähe von Heizkörpern oder Herden aufgestellt werden.
- Stellen Sie sicher, dass der Netzstecker nach der Installation des Geräts zugänglich ist.

## Service

- Alle für die Wartung des Geräts erforderlichen Elektroarbeiten sollten von einem qualifizierten Elektriker oder einer kompetenten Person durchgeführt werden.
- Dieses Produkt muss von einem autorisierten Servicecenter gewartet werden und es dürfen nur Originalersatzteile verwendet werden.

## Energieeinsparung

- Geben Sie keine heißen Speisen in das Gerät.
- Packen Sie Lebensmittel nicht zu eng zusammen, da dies die Luftzirkulation verhindert.
- Stellen Sie sicher, dass die Lebensmittel die Rückwand des Fachs nicht berühren.
- Wenn der Strom ausfällt, öffnen Sie die Tür nicht.
- Öffnen Sie die Tür nicht häufig und lassen Sie die Tür nicht zu lange offen.
- Stellen Sie den Thermostat nicht auf übermäßig kalte Temperaturen ein.
- Einige Zubehörteile, wie Regale, können entfernt werden, um ein größeres Lagerungsvolumen und einen geringeren Energieverbrauch zu erreichen.

Die Kombination von Schubladen, Körben und Regalen ist die Energieeffizienteste Art der Nutzung.

**Frischhaltefach (Kühlschrank):** Gewährleistet den effizientesten Energieverbrauch in der Konfiguration mit Schubladen am Boden des Geräts und gleichmäßig verteilten Ablagen. Die Position der Türfächer hat keinen Einfluss auf den Energieverbrauch.

# TÜRUMKEHREN

Benötigte Werkzeuge: Kreuzschlitzschraubendreher, Schlitzschraubendreher.

- Stellen Sie sicher, dass das Gerät vom Stromnetz getrennt und vollständig leer ist.
- Zum Abnehmen der Tür muss das Gerät nach hinten gekippt werden. Platzieren Sie es auf einer stabilen Unterlage, um ein Verrutschen während des Vorgangs zu verhindern.
- Bewahren Sie alle ausgebauten Teile für die erneute Montage der Tür auf. Legen Sie das Gerät niemals flach hin, da dies das Kühlsystem beschädigen könnte.
- Die Montage sollte von zwei Personen durchgeführt werden.

1. Schrauben Sie das obere Scharnier ab. Heben Sie dann die Tür und legen Sie sie auf eine gepolsterte Oberfläche, um Kratzer zu vermeiden.

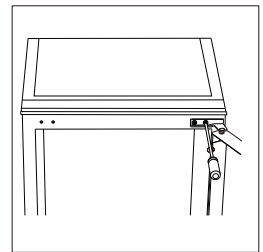

2. Schrauben Sie das untere Scharnier ab.

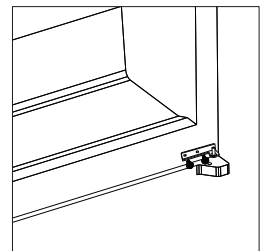

3. Entfernen Sie die Schraubenlöcher oben und unten am Gehäuse und bewegen Sie sie von links nach rechts.

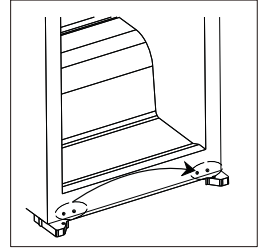
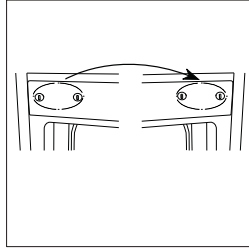

4. Drehen Sie das obere Scharnier um und installieren Sie es unten auf der linken Seite.

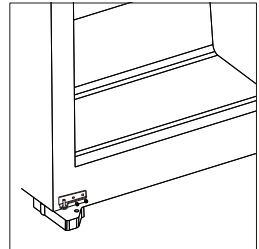

5. Setzen Sie die Tür wieder ein und achten Sie darauf, dass sie horizontal und vertikal ausgerichtet ist, sodass die Dichtung auf allen Seiten geschlossen bleibt. Ziehen Sie das Scharnier endgültig fest. Drehen Sie das entfernte untere Scharnier um, setzen Sie es ein und schrauben Sie es an die Vorderseite oben am Gerät.

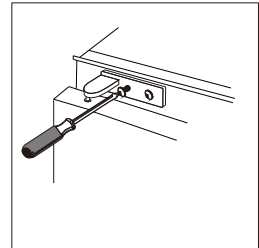

6. Lösen Sie die Dichtungen der Kühlschranks- und Gefriertür und befestigen Sie sie nach dem Drehen erneut.

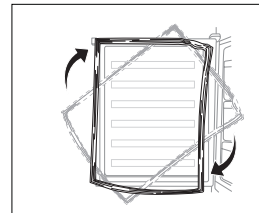

# INSTALLATION

## Kits für die Installation



Führung x 2



Führungsabdeckung x 2

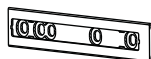

Schieber x 2

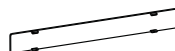

Schieberabdeckung x 2



Schrauben x 15



Gummilippex 1

## Installation des Geräts

1. Stellen Sie sicher, dass die Größe des Schrankes und die Belüftung ausreichend sind.

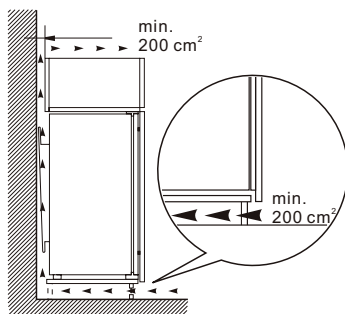
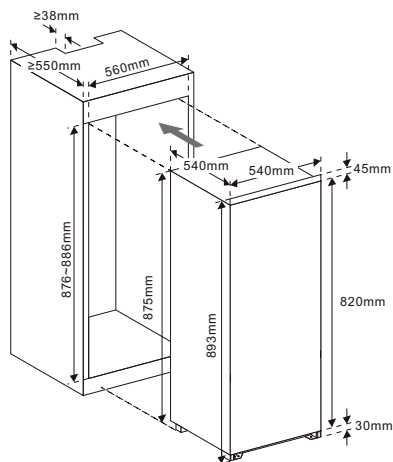

**Hinweis:** Halten Sie 200 cm<sup>2</sup> Platz für die Luftzirkulation frei. Halten Sie zum Beispiel einen zum Beispiel Durchlass von 4 cm x 50 cm für die Luftzirkulation frei.

2. Schieben Sie das Gerät langsam und vorsichtig in den Schrank. Stellen Sie sicher, dass die Öffnungsseite so nah wie möglich an der Schrankwand liegt.

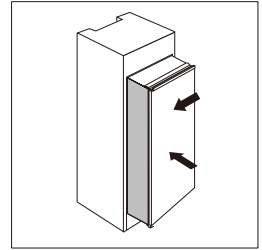

3. Falls Schrauben vor der Tür vorhanden sind, entfernen Sie diese zuerst. Schrauben Sie eine Führung in die Löcher an der Seite der Gerätetür. Setzen Sie den Schieber in die Führung ein. Öffnen und schließen Sie dann die Gerätetür und die Holztür vollständig, um sicherzustellen, dass die Holztür vollständig und reibungslos schließen kann.

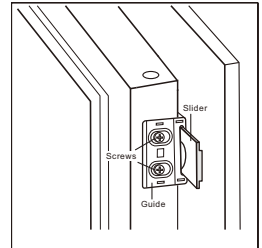

4. Öffnen Sie die Gerätetür und die Holztür zusammen und markieren Sie die Position des Schiebers, wenn dieser in allen Winkeln beim Schließen und Öffnen der Tür gut funktionieren kann. Nehmen Sie den Schieber aus der Führung und befestigen Sie den Schieber mit der Holztür mit drei Schrauben. Befestigen Sie Schieberabdeckung auf dem Schieber.

5. Schrauben Sie die Führung von der Gerätetür ab.

6. Wiederholen Sie die Schritte 2 bis 5, um einen weiteren Schieber und eine Abdeckung zu befestigen.

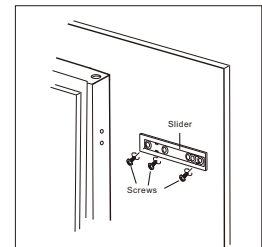

7. Passen Sie zwei Führungen mit Schiebern an und befestigen Sie sie mit Schrauben. Befestigen Sie anschließend die Führungsabdeckungen an den Führungen.

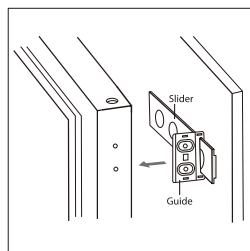

8. Überprüfen Sie erneut, ob die Tür sich reibungslos schließen und öffnen lässt und ob das Gerät gut abgedichtet ist. Falls nicht, passen Sie die Einheit leicht an. Befestigen Sie anschließend die untere Halterung am Holzschrank.

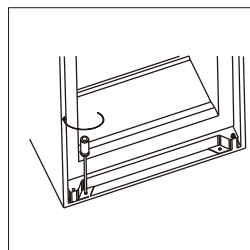

9. Befestigen Sie die obere Halterung am Holzschrank.

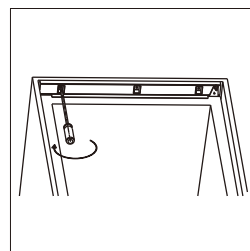

10. Bringen Sie die Gummilippe an der Lücke zwischen der Einheit und dem Holzschrank an der Türöffnungsseite an.

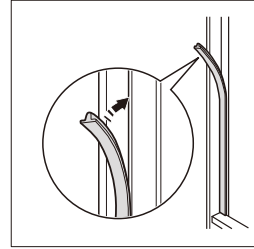

### Standort

Das Gerät sollte in ausreichender Entfernung von Wärmequellen wie Heizkörpern, Kesseln oder direktem Sonnenlicht installiert werden.

**⚠ Warnung!** Es muss möglich sein, das Gerät vom Stromnetz zu trennen; der Stecker muss daher nach der Installation leicht zugänglich bleiben.

### Elektrischer Anschluss

Stellen Sie vor dem Anschließen sicher, dass die auf dem Typenschild angegebene Spannung und Frequenz mit Ihrer Haushaltsstromversorgung übereinstimmen. Das Gerät muss geerdet sein. Der Stecker des Netzkabels verfügt über einen Kontakt zu diesem Zweck. Falls Ihre Haushaltssteckdose nicht geerdet ist, schließen Sie das Gerät gemäß den geltenden Vorschriften an eine separate Erdung an. Wenden Sie sich hierfür an einen qualifizierten Elektriker.

Der Hersteller übernimmt keine Haftung bei Nichtbeachtung der oben genannten Sicherheitshinweise. Dieses Gerät entspricht den EWG-Richtlinien.

# TÄGLICHE NUTZUNG

## Erste Nutzung

### Reinigung des Innenraums

Vor der ersten Nutzung des Geräts sollten Sie den Innenraum und alle internen Zubehöerteile mit lauwarmem Wasser und etwas neutraler Seife reinigen, um den typischen Geruch eines neuen Produkts zu entfernen. Anschließend gründlich trocknen.

**WICHTIG!** Verwenden Sie keine Reinigungsmittel oder scheuernde Pulver, da diese die Oberfläche beschädigen können.

### Lagerdauer verschiedener Lebensmittel in verschiedenen Fächern

Bitte beachten Sie die untenstehende Tabelle für die empfohlenen Lagerzeiten verschiedener Lebensmittel in den jeweiligen Fächern.

Kühlschrankfächer	Art der Lebensmittel	Lagerzeit
Türfächer	<ul style="list-style-type: none"> <li>Lebensmittel mit natürlichen Konservierungsmitteln wie Marmeladen, Säfte, Getränke, Gewürze.</li> <li>Nicht verderbliche Lebensmittel sollten hier nicht gelagert werden.</li> </ul>	3 Tage
Gemüsefach (Salatfach)	<ul style="list-style-type: none"> <li>Obst, Kräuter und Gemüse sollten getrennt im Gemüsefach aufbewahrt werden.</li> <li>Bananen, Zwiebeln, Kartoffeln und Knoblauch sollten nicht im Kühlschrank gelagert werden.</li> </ul>	1 Woche
Kühlregal – Mitte	<ul style="list-style-type: none"> <li>Milchprodukte, Eier</li> </ul>	1 Woche
Kühlregal – oben	<ul style="list-style-type: none"> <li>Lebensmittel, die nicht gekühlt werden müssen, wie z. B. Fertiggerichte, Wurstwaren und Speisereste.</li> </ul>	1 Woche

# TEMPERATURREGELUNG

## 1. Temperatureinstellung

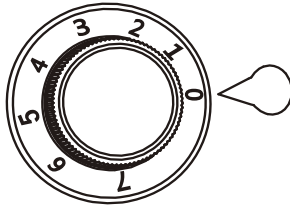

- Schließen Sie Ihr Gerät an. Die Innentemperatur wird durch einen Thermostat geregelt, der acht Einstellungen bietet: 1 ist die wärmste, 7 die kälteste, und 0 bedeutet Aus.
- Das Gerät funktioniert möglicherweise nicht mit der optimalen Temperatur, wenn es sich in einer besonders heißen Umgebung befindet oder wenn Sie die Tür häufig geöffnet wird.
- Dieses Kältegerät ist nicht zum Einfrieren von Lebensmitteln geeignet.

## 2. Empfehlung zur Temperatureinstellung

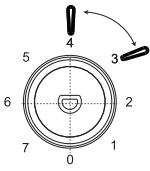
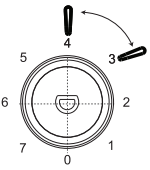
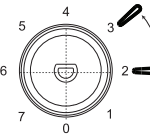
Umgebungstemperatur	Gefrierfach	Kühlfach
Sommer	/	
		Eingestellt auf 3~4
Normal	/	
		Eingestellt auf 3d5
Winter	/	
		Eingestellt auf 2~3

- Die oben stehenden Informationen bieten Benutzern Empfehlungen zur Temperatureinstellung.

### Auswirkungen auf die Lebensmittellagerung

- Bei der empfohlenen Einstellung beträgt die maximale Lagerzeit im Kühlschrank 3 Tage.
- Bei abweichenden Einstellungen kann sich die Lagerzeit entsprechend verkürzen.

## Bewegliche Regale

Die Wände des Kühlschranks sind mit Schienen ausgestattet, sodass die Regale nach Belieben positioniert werden können.

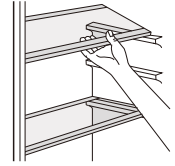

## Positionierung der Türfächer

Um die Lagerung von Lebensmittelverpackungen verschiedener Größen zu ermöglichen, können die Türfächer in verschiedenen Höhen positioniert werden. Ziehen Sie das Fach vorsichtig in Richtung der Pfeile, bis es sich löst, und positionieren Sie es dann nach Bedarf neu.

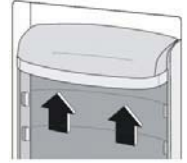

## Hilfreiche Tipps und Hinweise

### Hinweise zur Kühlung von frischen Lebensmitteln

Um die beste Leistung zu erzielen:

- Lagern Sie keine warmen Lebensmittel oder verdampfende Flüssigkeiten im Kühlschrank.
- Decken oder verpacken Sie Lebensmittel, insbesondere solche mit starkem Geschmack.

### Tipps zur Kühlung

Nützliche Tipps:

- Fleisch (alle Arten): Verpacken Sie es in Polyethylenbeuteln und lagern Sie es auf den Glasregalen über dem Gemüsefach.
- Aus Sicherheitsgründen sollten Lebensmittel so nur ein bis zwei Tage gelagert werden.

- Gekochte Lebensmittel, kalte Gerichte usw.: Diese sollten abgedeckt und auf beliebigen Regalen platziert werden.
- Obst und Gemüse: Gründlich reinigen und in den vorgesehenen Schubladen lagern.
- Butter und Käse: Diese sollten in luftdichten Behältern oder in Alufolie bzw. Polyethylenbeuteln verpackt werden, um möglichst wenig Luft einzuschließen.
- Milchflaschen: Verschließen Sie die Flaschen und lagern Sie sie in den Tüfächern.
- Bananen, Kartoffeln, Zwiebeln und Knoblauch sollten, wenn sie nicht verpackt sind, nicht im Kühlschrank aufbewahrt werden.

# WARTUNG

## KÜHLSCHRANK ABTAUEN

Der Abtauprozess des Kühlschranks erfolgt automatisch jedes Mal, wenn der Kompressor stoppt. Das Tauwasser wird automatisch zum Ablauf geleitet und in eine Schale auf dem Kompressor an der Rückseite des Geräts geleitet, wo es verdunstet.

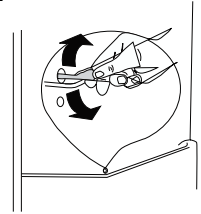

Stellen Sie sicher, dass der Ablauf am Kühlschrank an der Rückseite des Geräts frei bleibt.

## Geräusche des Geräts

Es können ungewöhnliche Geräusche auftreten. Diese werden durch den Umlauf des Kältemittels im Kühlsystem verursacht. Seit der Einführung von FCKW-freien Gasen sind diese Geräusche deutlicher wahrnehmbar.

## Lange Nichtnutzungsperioden

Wenn das Gerät längere Zeit nicht genutzt wird, gehen Sie wie folgt vor:

1. Trennen Sie das Gerät vom Stromnetz.
2. Reinigen und trocknen Sie das Innere (siehe „Reinigung“ und „Wartung“).
3. Lassen Sie die Tür offen, um unangenehme Gerüche zu vermeiden, während das Gerät nicht in Gebrauch ist.

## Nutzungshinweise

- Reinigen und enteisen Sie Ihr Gerät regelmäßig.
- Überprüfen Sie regelmäßig den Inhalt der Fächer.
- Lagern Sie im Handel gekaufte Lebensmittel gemäß den Anweisungen auf den Verpackungen.
- Verpacken Sie alle Lebensmittel in lebensmittelechten Polyethylenbeuteln oder luftdichten Behältern und stellen Sie sicher, dass keine Luft eingeschlossen ist.
- Geben Sie keine heißen Speisen in das Gerät. Lassen Sie zuerst auf Raumtemperatur abkühlen.

## LED-Beleuchtungserneuerung

**WARNUNG:** Die LED-Leuchte darf nicht vom Benutzer selbst ausgetauscht werden! Falls die LED-Leuchte beschädigt ist, wenden Sie sich zur Reparatur an einen autorisierten Servicemitarbeiter.

## REINIGUNG

1. Ziehen Sie den Stecker des Geräts.
2. Entfernen Sie alle Lebensmittel.
3. Reinigen Sie die Innen- und Außenwände mit einem sauberen Schwamm oder weichen Tuch, warmem Wasser oder eine Lösung aus 1 Teelöffel Backpulver auf 1,2 Liter Wasser.
4. Spülen Sie gründlich ab und trocknen Sie die Oberflächen mit einemsauberen, weichen Tuch.
  - Wenn das Gerät längere Zeit nicht genutzt wird, wird empfohlen, alle Lebensmittel zu entfernen, das Innere des Geräts zu reinigen und die Tür offen zu lassen, um die Luftzirkulation zu ermöglichen und unangenehme Gerüche zu vermeiden.
  - Staub hinter dem Kühlschrank und auf dem Boden sollte regelmäßig gereinigt werden, um die Kühlleistung und Energieeffizienz zu verbessern.
  - Das Innere des Kühlschranks sollte regelmäßig gereinigt werden, um Gerüche zu vermeiden.
  - Überprüfen Sie regelmäßig die Türdichtung, um sicherzustellen, dass sich keine Rückstände befinden.
  - Schalten Sie den Strom vor der Reinigung aus, entfernen Sie alle Lebensmittel, Regale, Schubladen usw.

- Reinigen Sie die Türdichtung vorsichtig mit mildem Seifenwasser. Verwenden Sie ein weiches Tuch oder einen Schwamm, um den Innenraum des Kühlschranks mit einer Mischung aus zwei Esslöffeln Backpulver und einem Liter warmem Wasser sorgfältig zu reinigen. Spülen Sie anschließend mit Wasser ab, wischen Sie trocken und lassen Sie die Tür offen, damit das Innere natürlich trocknen kann, bevor der Strom wieder eingeschaltet wird.
- Für schwer zugängliche Stellen im Kühlschrank (wie enge Spalten oder Ecken) wird empfohlen, diese regelmäßig mit einem weichen Lappen oder einer weichen Bürste zu reinigen und bei Bedarf mit Hilfsmitteln (wie dünnen Stäbchen) zu kombinieren, um sicherzustellen, dass sich keine Verunreinigungen ansammeln.
- Verwenden Sie keine Seife, Reinigungsmittel, Scheuermittel, Sprühreiniger usw., da diese unerwünschte Gerüche im Kühlschrank verursachen können.
- Reinigen Sie die Flaschenhalter, Regale und Schubladen mit einem milden Reinigungsmittel und trocknen Sie diese anschließend mit einem weichen Tuch.
- Wischen Sie die Außenflächen des Kühlschranks mit einem weichen Tuch ab, das in Seifenwasser oder einem milden Reinigungsmittel getränkt wurde, und trocknen Sie sie anschließend.
- Verwenden Sie keine harten Bürsten, Stahlwolle, Drahtbürsten, Scheuermittel wie Zahnpasta, organische Lösungsmittel (wie Alkohol, Aceton, Bananenöl usw.), kochendes Wasser, oder saure bzw. alkalische Reinigungsmittel, da dies die Oberfläche und das Innere des Kühlschranks beschädigen können. Kochendes Wasser und Benzol können Kunststoffteile verformen oder beschädigen.

- Spülen Sie das Gerät nicht mit Wasser, um die elektrischen Isoliereigenschaften nicht zu beeinträchtigen.
- Es ist ratsam, das Gerät regelmäßig zu reinigen und Lebensmittelreste oder Spritzer zu entfernen; insbesondere sollten die Türdichtungen, Vertiefungen und angrenzenden Teile gereinigt werden.
- Vernachlässigen Sie keine Teile des Geräts wie den Feuchtigkeitsregler, die Lampenabdeckung, Regale, Eier- und Butterfächer, die Eiswürfelschale und alle Abflussbereiche.
- Wenn das Gerät nicht sauber und in gutem Zustand gehalten wird, kann sich seine Oberfläche verschlechtern und die Lebensdauer beeinträchtigen, was zu einer gefährlichen Situation führen kann.
- Das Gerät darf nicht mit Dampf gereinigt werden.
- Verwenden Sie an einen nicht scheuernden Schwamm, spülen Sie die Teile mit sauberem Wasser ab und trocknen Sie diese gründlich, bevor Sie sie wieder einbauen.
- Verwenden Sie niemals scheuernde Reinigungsmittel oder harte Metallschaber, da diese die Oberflächen zerkratzen und die Beschichtung beschädigen können.
- Lassen Sie das Innere des Geräts nach der Reinigung mit geöffneter Tür trocknen, bevor Sie es wieder an das Stromnetz anschließen.
- Seien Sie besonders vorsichtig, wenn Sie das Gerät wieder befüllen, um die Innenflächen nicht zu beschädigen oder zu zerkratzen.

# PROBLEMBEHANDLUNG

**!** **Achtung!** Vor der Fehlerbehebung das Gerät vom Stromnetz trennen. Nur ein qualifizierter Elektriker oder eine fachkundige Person darf Fehlerbehebungen durchführen, die nicht in diesem Handbuch beschrieben sind.

**Wichtig!** Während des normalen Betriebs sind einige Geräusche zu hören (Kompressor, Kältemittelkreislauf).

Problem	Mögliche Ursache	Lösung
Das Gerät funktioniert nicht.	Der Temperaturregler ist auf die Stufe „0“ eingestellt.	Zum Einschalten des Geräts stellen Sie den Regler auf eine andere Stufe.
	Der Netzstecker ist entweder nicht eingesteckt oder sitzt locker.	Stecken Sie den Netzstecker ein.
	Die Sicherung ist durchgebrannt oder defekt.	Überprüfen Sie die Sicherung und ersetzen Sie sie gegebenenfalls.
	Die Steckdose weist einen Defekt auf.	Netzstörungen müssen von einem Elektriker behoben werden.
Das Essen ist zu warm.	Die Temperatur ist möglicherweise nicht richtig eingestellt.	Bitte lesen Sie den Abschnitt zur anfänglichen Temperatureinstellung.
	Die Tür wurde möglicherweise über längere Zeit geöffnet.	Öffnen Sie die Tür nur so lange wie notwendig.
	In den letzten 24 Stunden wurde eine große Menge warmer Speisen in das Gerät gestellt.	Stellen Sie die Temperaturregelung vorübergehend auf eine kältere Einstellung.
	Das Gerät befindet sich möglicherweise in der Nähe einer Wärmequelle.	Bitte lesen Sie den Abschnitt zum Installationsort.
Das Gerät kühlt zu stark	Die Temperatur ist zu kalt eingestellt.	Stellen Sie den Temperaturregler vorübergehend auf eine wärmere Einstellung.
Ungewöhnliche Geräusche	Das Gerät steht möglicherweise nicht waagrecht.	Stellen Sie die Füße neu ein.
	Das Gerät berührt möglicherweise die Wand oder andere Gegenstände.	Bewegen Sie das Gerät leicht.
	Ein Bauteil, z.B. ein Rohr, auf der Rückseite des Geräts, berührt möglicherweise ein anderes Teil des Geräts oder die Wand.	Biegen Sie das Bauteil bei Bedarf vorsichtig zur Seite.
Wasser auf dem Boden	Das Wasserablaufloch ist möglicherweise verstopft.	Siehe Abschnitt „Reinigung“.

Tritt der Fehler erneut auf, wenden Sie sich an den Kundendienst.

# TECHNISCHE INFORMATIONEN

Scannen Sie den QR-Code auf dem Energielabel oder unten, um auf die wichtigsten Informationen zuzugreifen.

Modell	Website	QR Code
10185866	<a href="https://eprel.ec.europa.eu/qr/2351384">https://eprel.ec.europa.eu/qr/2351384</a>	

Referenz:	10185866
Nennspannung:	220-240V~
Ampere:	0.45A
Nennfrequenz:	50Hz
Klimaklasse:	N, ST
Kältemittel:	R600a(18g)
Schutz gegen elektrischen Schlag:	I
Isolierschaum:	CYCLOPENTANE

## Klimaklasse:

- Gemäßigt (N): „Dieses Kühlgerät ist für den Einsatz bei Umgebungstemperaturen zwischen 16 °C und 32 °C vorgesehen.“
- Subtropisch (ST): „Dieses Kühlgerät ist für den Einsatz bei Umgebungstemperaturen zwischen 16 °C und 38 °C vorgesehen.“

# ENTSORGUNG

Das in diesem Gerät enthaltene Kältemittel ist Isobutan (R600a); es verursacht eine geringe Umweltverschmutzung, ist aber entflammbar. Bitte wenden Sie sich an Ihre örtliche Entsorgungsstelle, um sich über die korrekte Entsorgungsmethode zu informieren.

## Entsorgung ihres gebrauchten geräts



Informationen zum Elektro- und Elektronikgerätegesetz 3 (ElektroG3)



Symbolerklärung

Das Symbol des durchgestrichenen Mülleimers besagt, dass dieses Elektro- bzw.

Elektronikgerät am Ende seiner Lebensdauer nicht im Hausmüll entsorgt werden darf, sondern vom Endnutzer einer getrennten Sammlung zugeführt werden muss.

### Getrennte Erfassung von Altgeräten

Elektro- und Elektronikgeräte, die zu Abfall geworden sind, werden als Altgeräte bezeichnet. Besitzer von Altgeräten haben diese einer, vom unsortierten Siedlungsabfall getrennten, Erfassung zuzuführen.

Altgeräte gehören insbesondere nicht in den Hausmüll, sondern in spezielle Sammel- und Rückgabesysteme.

### Batterien und Akkus sowie Lampen

Besitzer von Altgeräten haben Altbatterien und Altakkumulatoren, die nicht vom Altgerät umschlossen sind, sowie Lampen, die zerstörungsfrei aus dem Altgerät entnommen werden können, im Regelfall vor der Abgabe an einer Erfassungsstelle vom Altgerät zu trennen. Dies gilt nicht, soweit Altgeräte einer Vorbereitung zur Wiederverwendung unter Beteiligung eines

öffentlich-rechtlichen Entsorgungsträgers zugeführt werden.

### **Möglichkeiten der Rückgabe von Altgeräten**

Besitzer von Altgeräten aus privaten Haushalten können diese bei den Sammelstellen der öffentlich-rechtlichen Entsorgungsträger oder bei den von Herstellern oder Vertreibern im Sinne des ElektroG eingerichteten Rücknahmestellen unentgeltlich abgeben. Zur Rückgabe stehen in Ihrer Nähe kostenfreie Sammelstellen für Elektroaltgeräte sowie gegebenenfalls weitere Annahmestellen für die Wiederverwendung der Geräte zur Verfügung. Die Adressen können Sie von Ihrer Stadt- bzw. Kommunalverwaltung erhalten. Auch Vertreter mit einer Verkaufsfläche für Elektro- und Elektronikgeräte von mindestens 400 Quadratmetern sowie Vertreter von Lebensmitteln mit einer Gesamtverkaufsfläche von mindestens 800 Quadratmetern, die mehrmals im Kalenderjahr oder dauerhaft Elektro- und Elektronikgeräte anbieten und auf dem Markt bereitstellen, sind verpflichtet unentgeltlich alte Elektro- und Elektronikgeräte zurückzunehmen. Diese müssen bei der Abgabe eines neuen Elektro- oder Elektronikgerätes an einen Endnutzer ein Altgerät des Endnutzers der gleichen Geräteart, das im Wesentlichen die gleichen Funktionen wie das neue Gerät erfüllt, am Ort der Abgabe oder in unmittelbarer Nähe hierzu unentgeltlich zurückzunehmen sowie ohne Kauf eines Elektro- oder Elektronikgerätes auf Verlangen des Endnutzers bis zu drei Altgeräte pro Geräteart, die in keiner äußeren Abmessung größer als 25 Zentimeter sind, im Einzelhandelsgeschäft oder

in unmittelbarer Nähe hierzu unentgeltlich zurückzunehmen. Bei einem Vertrieb unter Verwendung von Fernkommunikationsmitteln gelten als Verkaufsflächen des Vertreibers alle Lager- und Versandflächen.

### **Datenschutzhinweis**

Sofern das alte Elektro- bzw. Elektronikgerät personenbezogene Daten enthält, sind Sie selbst für deren Löschung verantwortlich, bevor Sie es zurückgeben. Sofern dies ohne Zerstörung des alten Elektro- oder Elektronikgerätes möglich ist, entnehmen Sie diesem bitte alte Batterien oder Akkus sowie Altlampen, bevor sie es zur Entsorgung zurückgeben, und fuhren diese einer separaten Sammlung zu.

### **Weitere Informationen**

Weitere Informationen zum Elektroggesetz finden Sie auf **[www.elektroggesetz.de](http://www.elektroggesetz.de)**.

Informationen zur Erfüllung der quantitativen Zielvorgaben nach § 10 Abs. 3 ElektroG (Sammelquote) und § 22 Abs. 1 ElektroG (Verwertungsquoten):

Das Bundesministerium für Umwelt, Naturschutz, nukleare Sicherheit und Verbraucherschutz veröffentlicht jährlich ausführliche Daten zu Elektro- und Elektronikgeräten und die in Deutschland erreichten und an die EU-Kommission zu übermittelnden quantitativen Zielvorgaben auf seiner Internetseite:

**<https://www.bmuv.de/themen/wasser-ressourcena/bfall/kreislaufwirtschaft/statistiken/elektro-und-elektronikaltgeraete>**.

## **Hinweise zur Abfallvermeidung**

Nach den Vorschriften der Richtlinie 2008/98/EU über Abfälle und ihrer Umsetzung in den Gesetzgebungen der Mitgliedstaaten der Europäischen Union haben Maßnahmen der Abfallvermeidung grundsätzlich Vorrang vor Maßnahmen der Abfallbewirtschaftung.

Als Maßnahmen der Abfallvermeidung kommen bei Elektro- und Elektronikgeräten insbesondere die Verlängerung ihrer Lebensdauer durch Reparatur defekter Geräte und die Veräußerung funktionstüchtiger gebrauchter Geräte anstelle ihrer Zuführung zur Entsorgung in Betracht. Weitere Informationen enthält das Abfallvermeidungsprogramm des Bundes unter Beteiligung der Länder:

**<https://www.bmu.de/publikation/abfallvermeidungsprogramm-desbundesunter-beteiligung-der-laender/WEEE-Registrierungsnummer-und-Kontaktdaten>**

Unter der WEEE-Registrierungsnummer DE 37357173 sind wir bei

**Stiftung EAR registriert**

**Stiftung EAR**

**Nordostpark 72**

**D-90411 Nürnberg**

als Händler und Inverkehrbringer von Elektro- und Elektronikgeräten registriert.

**fsm Importgesellschaft mbH**

**Willy-Brandt-Allee 66**

**D-45891 Gelsenkirchen**

**Info@fsm-import.de**





**fsm Importgesellschaft mbH**  
**Willy-Brandt-Allee 66**  
**45891 Gelsenkirchen**  
**info@fsm-import.de**  
**V1 (19/03/2025)**